

INOX.

MOBILIER
ET ÉQUIPEMENTS



REALINOX

édito

**Vous l'avez attendu ? Le voilà !
En harmonie avec notre
nouvelle image :
notre nouveau catalogue.**

Nous l'avons conçu de façon à ce qu'il reste toujours ouvert sur vos tables et vos bureaux ! Depuis longtemps, l'industrie métallurgique du bassin stéphanois, l'arme, le cycle, ont été une référence. Fort des valeurs familiales et de l'esprit d'entreprendre, c'est en 1991 que démarre l'histoire de mon amour pour l'INOX.



La vision que je partage repose sur 3 piliers fondamentaux :

- La qualité produit
- La satisfaction client
- L'esprit d'équipe

C'est en s'appuyant sur ces valeurs que Realinox a accompagné sa croissance. Avec toujours plus de savoir-faire, d'expertise en tendant vers l'excellence.

Nous pensons que la qualité doit rester accessible à tous, c'est pour cela que nous proposons un service premium aux bureaux d'études et aux installateurs de grandes cuisines.

Notre nouveau concept « le standard adapté » vous offrira un confort pour vos chiffrages et une réactivité de fabrication égale au standard.

Nous savons que c'est grâce à la confiance que vous nous accordez et aux valeurs humaines que nous partageons ensemble depuis toutes ces années, qu'il a été possible de construire ces relations Corporate qui nous animent tous les jours.

Aujourd'hui, soutenu par mes fils Yohann et Dylan, nous continuons à porter ces valeurs qui font de Realinox une référence Made in France.

Merci,

Timothée Malecot
Fondateur

REALINOX

HÔTELLERIE-
RESTAURATION

GRANDE
DISTRIBUTION

HÔPITAUX
& COLLECTIVITÉS

AGROALIMENTAIRE

Depuis 34 ans au service de l'excellence

**Basée à Saint-Étienne dans la Loire,
Réalinnox est une entreprise familiale spécialisée
dans la conception et la fabrication de matériels
et équipements en inox à destination
des professionnels depuis plus de 30 ans.**

**Notre maîtrise de matériaux nobles tels que l'inox
nous permet d'évoluer dans des métiers variés :**

- hôtellerie-restauration,
- grande distribution,
- hôpitaux et collectivité,
- agroalimentaire.

En adéquation avec nos clients et donneurs d'ordres,
Réalinnox sait aujourd'hui offrir un service de spécialiste afin d'innover,
d'équiper et d'améliorer votre univers de travail avec sa large gamme
de produits standards mais aussi standard adapté qui répond
à tous types de besoins.

Nous concrétisons avec simplicité vos projets d'inox exigeants



34 années

d'expérience autour du matériel
et de l'équipement en inox.

Un bureau d'études

à la pointe de la technologie
pour les études et réalisations
sur-mesure, pour toutes
les configurations.

Une structure humaine

réactive et totalement
à votre écoute : une solution
rapide à tous vos besoins.

Le respect de l'environnement

fait partie de notre culture
et englobe tous nos
produits de leur réalisation
jusqu'à leur fin de vie.

NOS VALEURS

Intégrité

Ce qui nous importe
avant tout est d'instaurer
une relation durable
avec chacun de nos clients,
nos collaborateurs et nos
partenaires. Nous fonctionnons
dans le respect de
l'humain, avec honnêteté
et confiance. Nous restons
bienveillants et contribuons
activement aux niveaux social
et environnemental.
L'intégrité guide nos échanges.

Engagement client

Nous nous engageons
à ce que nos clients vivent
une expérience unique
pour mériter leur fidélité
et leur confiance.
C'est la raison pour laquelle
nous concevons et fabriquons
des produits de qualité
et délivrons des services
dépassant leurs attentes.
Nous mettons tout
en œuvre pour respecter
nos engagements de délais
et de services.

Esprit d'équipe

Nous valorisons
le travail d'équipe
dans nos relations
professionnelles et partageons
nos succès et nos défis.
Chacun de nous a un sens
profond de la responsabilité
et s'engage à contribuer
à la cohésion de l'entreprise.
La communication est un gage
de notre esprit d'équipe.

Expertise

Nous sommes une équipe
de femmes et d'hommes
compétents ayant à cœur
de faire bénéficier ses clients
de son expertise acquise au fil
des ans. Nous nous formons
et nous nous développons
régulièrement pour transmettre
et enrichir notre savoir-faire
dans la valorisation de l'inox
et atteindre une excellence
professionnelle reconnue.

Dynamisme

Notre dynamisme permanent
est le moteur de notre
croissance. Dans un monde
en perpétuelle évolution,
nous sommes réactifs
et nous nous adaptons
à chaque nouvelle situation.
Nos performances
industrielles et technologiques
sont également le fruit
de notre créativité
et notre sens de l'innovation.



IMAGINER
VOTRE INSTALLATION
DE DEMAIN

AMÉLIORER
L'EFFICACITÉ
DE VOTRE
ÉTABLISSEMENT

EXIGER
LA MEILLEURE
QUALITÉ

REALINOX

Concevoir et réaliser l'excellence inox

DU STANDARD AU SUR-MESURE



Qualité made in France

Fort de notre bureau d'études intégré et de notre approche agile, nous définissons ensemble vos besoins en termes d'agencement, de capacité et de rendement. Nous vous conseillons dans le choix optimal des matériaux, des dimensions comme des finitions.

Notre parc de production de 2 500 m² vous garantit une production soignée, rapide et bien entendu made in France. De la conception à la livraison, nos équipes vous accompagnent avec nos produits techniques, prêts à l'emploi.



Inox AISI 304/1.4307 L'art de la matière première

Dis moi de quelle matière tu es fait, je te dirai qui tu es. La qualité de notre inox fait la différence, l'inox AISI 304 fait partie de nos standards de qualité. Pour conserver ses hautes propriétés de résistance à la corrosion, nous recommandons un entretien régulier, le respect du protocole de nettoyage.



Engagement durable

Sensibles au respect de notre environnement, nous intégrons une démarche forte de développement durable et une réduction drastique des émissions de gaz à effet de serre (GES).

- Adhérent depuis 2013 à Valdélia, filière de valorisation du mobilier professionnel
- Choix de matériaux durables garantissant une longévité exceptionnelle de nos réalisations
- Choix d'une majorité de composants recyclables
- Suppression des risques de pollution (peinture, vernis, fongicide...)
- Maintenance très réduite pour des économies d'entretien
- Optimisation des approvisionnements en matières premières
- Fabrication made in France non polluante
- Absence de nuisance sonore



01

Demande
du client



02

Étude
de la
Demande



03

Fabrication



04

Livraison



STANDARD ADAPTÉ® RÉALINOX

Nous vous accompagnons
vers la solution d'équipement
la plus adaptée.

L'écoute de nos clients demeure une priorité. Savoir vous proposer une offre d'équipements flexibles, adaptable selon vos configurations tout en maintenant le même niveau de réactivité et de qualité nous paraît indispensable.

En complément du large choix de références à disposition sur le catalogue, nous mettons alors à votre service notre formule Standard Adapté.

La solution qui s'adapte à toutes les configurations et vous permet de personnaliser votre équipement selon vos usages, vos besoins et vos attentes.

FLEXIBILITÉ
DIMENSIONNELLE

ADAPTABILITÉ
À TOUTES LES
CONFIGURATIONS

FACILITÉ
D'UTILISATION
ET DE CHIFFRAGE

RÉACTIVITÉ
DE FABRICATION
ÉQUIVALENTE
AU MOBILIER
STANDARD



Sommaire .

Présentation
générale
de la société..... p.04

01.
tables..... p.12

02.
laverie..... p.46

03.
plonges..... p.66

04.
hygiène..... p.88

05.
meubles..... p.100

06.
rayonnages..... p.136

07.
chariots..... p.144

08.
métiers..... p.160

09.
réalisations..... p.168

Conditions générales
de vente..... p.178



01. Tables

- 14** Tables centrales fixes 15/10^e
- 16** Tables centrales mobiles 15/10^e
- 18** Tables adossées fixes 15/10^e
- 20** Tables adossées mobiles 15/10^e
- 22** Tables centrales fixes 10/10^e
- 24** Tables centrales mobiles 10/10^e
- 26** Tables adossées fixes 10/10^e
- 28** Tables adossées mobiles 10/10^e
- 30** | Standard adapté®
Tables pieds carrés
- 32** Étagères à poser sur table
- 33** Étagères chauffantes
à poser sur table
- 34** Tables centrales à hauteur variable
- 36** | Standard adapté®
Tables à hauteur variable
- 38** Tables du chef centrales 15/10^e
- 40** Tables du chef adossées 15/10^e
- 42** | Standard adapté®
Tables du chef
- 44** Tables de dessouvidage
- 44** Tables de déboitage
adossées 15/10^e
- 45** Tables rabattables
- 45** Supports four
- 45** Piétements support Granit





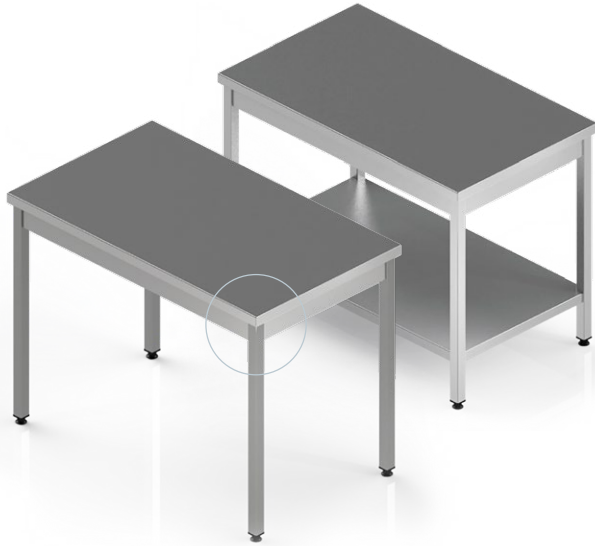

Bords droits

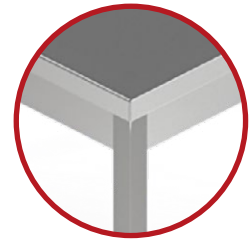

HAUTEUR 900 MM

Tables centrales fixes 15/10^e

■ Pieds carrés 40 x 40 ■ Pieds ronds Ø 40

- Réalisation inox **AISI 304**
- Dessus inox doublé mélaminé
- Ceinture inox de renfort sous plateau ht 100 mm
- Piètements inox tube 40 x 40 mm
- 6 pieds à partir de 2100 mm
- Ensemble entièrement soudé
- Équipées de vérins de réglages



Standard adapté[®]
P.30



Produits connexes
P.32

PIEDS CARRÉS 40 X 40

Tables centrales fixes 15/10^e Profondeur 600 mm

Tables centrales fixes			Avec étagère pleine		
Long. x P	Réf.	Prix	Réf.	Prix	
600 x 600	T0030001	-	T0040001	-	
700 x 600	T0030003	-	T0040003	-	
800 x 600	T0030005	-	T0040005	-	
900 x 600	T0030007	-	T0040007	-	
1000 x 600	T0030009	-	T0040009	-	
1100 x 600	T0030011	-	T0040011	-	
1200 x 600	T0030013	-	T0040013	-	
1300 x 600	T0030015	-	T0040015	-	
1400 x 600	T0030017	-	T0040017	-	
1500 x 600	T0030019	-	T0040019	-	
1600 x 600	T0030021	-	T0040021	-	
1700 x 600	T0030023	-	T0040023	-	
1800 x 600	T0030025	-	T0040025	-	
1900 x 600	T0030027	-	T0040027	-	
2000 x 600	T0030029	-	T0040029	-	
2100 x 600	T0030031	-	T0040031	-	
2200 x 600	T0030033	-	T0040033	-	
2300 x 600	T0030035	-	T0040035	-	
2400 x 600	T0030037	-	T0040037	-	

PIEDS CARRÉS 40 X 40

Tables centrales fixes 15/10^e Profondeur 700 mm

Tables centrales fixes			Avec étagère pleine		
Long. x P	Réf.	Prix	Réf.	Prix	
600 x 700	T0030002	-	T0040002	-	
700 x 700	T0030004	-	T0040004	-	
800 x 700	T0030006	-	T0040006	-	
900 x 700	T0030008	-	T0040008	-	
1000 x 700	T0030010	-	T0040010	-	
1100 x 700	T0030012	-	T0040012	-	
1200 x 700	T0030014	-	T0040014	-	
1300 x 700	T0030016	-	T0040016	-	
1400 x 700	T0030018	-	T0040018	-	
1500 x 700	T0030020	-	T0040020	-	
1600 x 700	T0030022	-	T0040022	-	
1700 x 700	T0030024	-	T0040024	-	
1800 x 700	T0030026	-	T0040026	-	
1900 x 700	T0030028	-	T0040028	-	
2000 x 700	T0030030	-	T0040030	-	
2100 x 700	T0030032	-	T0040032	-	
2200 x 700	T0030034	-	T0040034	-	
2300 x 700	T0030036	-	T0040036	-	
2400 x 700	T0030038	-	T0040038	-	



Produits
connexes
P.32



Standard
adapté®
P.30

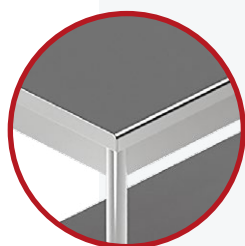

Bords rayonnés



PIEDS RONDS Ø 40

Tables centrales fixes 15/10° Profondeur 600 mm

Tables centrales fixes			Avec étagère pleine	
Long. x P	Réf.	Prix	Réf.	Prix
600 x 600	T0380001	-	T0390001	-
700 x 600	T0380003	-	T0390003	-
800 x 600	T0380005	-	T0390005	-
900 x 600	T0380007	-	T0390007	-
1000 x 600	T0380009	-	T0390009	-
1100 x 600	T0380011	-	T0390011	-
1200 x 600	T0380013	-	T0390013	-
1300 x 600	T0380015	-	T0390015	-
1400 x 600	T0380017	-	T0390017	-
1500 x 600	T0380019	-	T0390019	-
1600 x 600	T0380021	-	T0390021	-
1700 x 600	T0380023	-	T0390023	-
1800 x 600	T0380025	-	T0390025	-
1900 x 600	T0380027	-	T0390027	-
2000 x 600	T0380029	-	T0390029	-
2100 x 600	T0380031	-	T0390031	-
2200 x 600	T0380033	-	T0390033	-
2300 x 600	T0380035	-	T0390035	-
2400 x 600	T0380037	-	T0390037	-

PIEDS RONDS Ø 40

Tables centrales fixes 15/10° Profondeur 700 mm

Tables centrales fixes			Avec étagère pleine	
Long. x P	Réf.	Prix	Réf.	Prix
600 x 700	T0380002	-	T0390002	-
700 x 700	T0380004	-	T0390004	-
800 x 700	T0380006	-	T0390006	-
900 x 700	T0380008	-	T0390008	-
1000 x 700	T0380010	-	T0390010	-
1100 x 700	T0380012	-	T0390012	-
1200 x 700	T0380014	-	T0390014	-
1300 x 700	T0380016	-	T0390016	-
1400 x 700	T0380018	-	T0390018	-
1500 x 700	T0380020	-	T0390020	-
1600 x 700	T0380022	-	T0390022	-
1700 x 700	T0380024	-	T0390024	-
1800 x 700	T0380026	-	T0390026	-
1900 x 700	T0380028	-	T0390028	-
2000 x 700	T0380030	-	T0390030	-
2100 x 700	T0380032	-	T0390032	-
2200 x 700	T0380034	-	T0390034	-
2300 x 700	T0380036	-	T0390036	-
2400 x 700	T0380038	-	T0390038	-



HAUTEUR 900 MM

Tables centrales mobiles 15/10^e

■ Pieds carrés 35 x 35 ■ Pieds ronds Ø 40

- Réalisation inox **AISI 304**
- Dessus inox doublé mélaminé
- Ceinture inox de renfort sous plateau ht 100 mm
- Piètement inox tube 35 x 35 mm
- 6 pieds à partir de 2100 mm
- Traverse basse de renfort, centrale
- Ensemble entièrement soudé
- Équipées de roues Ø 125 nylon inoxydable pivotantes dont 2 à freins butoirs annulaires non marquants



PIEDS CARRÉS 35 X 35

Tables centrales mobiles 15/10^e Profondeur 600 mm

Tables centrales mobiles			Avec étagère pleine		
Long. x P	Réf.	Prix	Réf.	Prix	
600 x 600	T0070001	-	T0080001	-	
700 x 600	T0070003	-	T0080003	-	
800 x 600	T0070005	-	T0080005	-	
900 x 600	T0070007	-	T0080007	-	
1000 x 600	T0070009	-	T0080009	-	
1100 x 600	T0070011	-	T0080011	-	
1200 x 600	T0070013	-	T0080013	-	
1300 x 600	T0070015	-	T0080015	-	
1400 x 600	T0070017	-	T0080017	-	
1500 x 600	T0070019	-	T0080019	-	
1600 x 600	T0070021	-	T0080021	-	
1700 x 600	T0070023	-	T0080023	-	
1800 x 600	T0070025	-	T0080025	-	
1900 x 600	T0070027	-	T0080027	-	
2000 x 600	T0070029	-	T0080029	-	
2100 x 600	T0070031	-	T0080031	-	
2200 x 600	T0070033	-	T0080033	-	
2300 x 600	T0070035	-	T0080035	-	
2400 x 600	T0070037	-	T0080037	-	

PIEDS CARRÉS 35 X 35

Tables centrales mobiles 15/10^e Profondeur 700 mm

Tables centrales mobiles			Avec étagère pleine		
Long. x P	Réf.	Prix	Réf.	Prix	
600 x 700	T0070002	-	T0080002	-	
700 x 700	T0070004	-	T0080004	-	
800 x 700	T0070006	-	T0080006	-	
900 x 700	T0070008	-	T0080008	-	
1000 x 700	T0070010	-	T0080010	-	
1100 x 700	T0070012	-	T0080012	-	
1200 x 700	T0070014	-	T0080014	-	
1300 x 700	T0070016	-	T0080016	-	
1400 x 700	T0070018	-	T0080018	-	
1500 x 700	T0070020	-	T0080020	-	
1600 x 700	T0070022	-	T0080022	-	
1700 x 700	T0070024	-	T0080024	-	
1800 x 700	T0070026	-	T0080026	-	
1900 x 700	T0070028	-	T0080028	-	
2000 x 700	T0070030	-	T0080030	-	
2100 x 700	T0070032	-	T0080032	-	
2200 x 700	T0070034	-	T0080034	-	
2300 x 700	T0070036	-	T0080036	-	
2400 x 700	T0070038	-	T0080038	-	

PIEDS RONDS Ø 40

Tables centrales mobiles 15/10° Profondeur 600 mm

Tables centrales mobiles			Avec étagère pleine		
Long. x P	Réf.	Prix	Réf.	Prix	
600 x 600	T0420001	-	T0430001	-	
700 x 600	T0420003	-	T0430003	-	
800 x 600	T0420005	-	T0430005	-	
900 x 600	T0420007	-	T0430007	-	
1000 x 600	T0420009	-	T0430009	-	
1100 x 600	T0420011	-	T0430011	-	
1200 x 600	T0420013	-	T0430013	-	
1300 x 600	T0420015	-	T0430015	-	
1400 x 600	T0420017	-	T0430017	-	
1500 x 600	T0420019	-	T0430019	-	
1600 x 600	T0420021	-	T0430021	-	
1700 x 600	T0420023	-	T0430023	-	
1800 x 600	T0420025	-	T0430025	-	
1900 x 600	T0420027	-	T0430027	-	
2000 x 600	T0420029	-	T0430029	-	
2100 x 600	T0420031	-	T0430031	-	
2200 x 600	T0420033	-	T0430033	-	
2300 x 600	T0420035	-	T0430035	-	
2400 x 600	T0420037	-	T0430037	-	

PIEDS RONDS Ø 40

Tables centrales mobiles 15/10° Profondeur 700 mm

Tables centrales mobiles			Avec étagère pleine		
Long. x P	Réf.	Prix	Réf.	Prix	
600 x 700	T0420002	-	T0430002	-	
700 x 700	T0420004	-	T0430004	-	
800 x 700	T0420006	-	T0430006	-	
900 x 700	T0420008	-	T0430008	-	
1000 x 700	T0420010	-	T0430010	-	
1100 x 700	T0420012	-	T0430012	-	
1200 x 700	T0420014	-	T0430014	-	
1300 x 700	T0420016	-	T0430016	-	
1400 x 700	T0420018	-	T0430018	-	
1500 x 700	T0420020	-	T0430020	-	
1600 x 700	T0420022	-	T0430022	-	
1700 x 700	T0420024	-	T0430024	-	
1800 x 700	T0420026	-	T0430026	-	
1900 x 700	T0420028	-	T0430028	-	
2000 x 700	T0420030	-	T0430030	-	
2100 x 700	T0420032	-	T0430032	-	
2200 x 700	T0420034	-	T0430034	-	
2300 x 700	T0420036	-	T0430036	-	
2400 x 700	T0420038	-	T0430038	-	



Standard
adapté®
P.30



Produits
connexes
P.32



Roues Ø 125 nylon
inoxydables,
pivotantes
dont 2 à freins

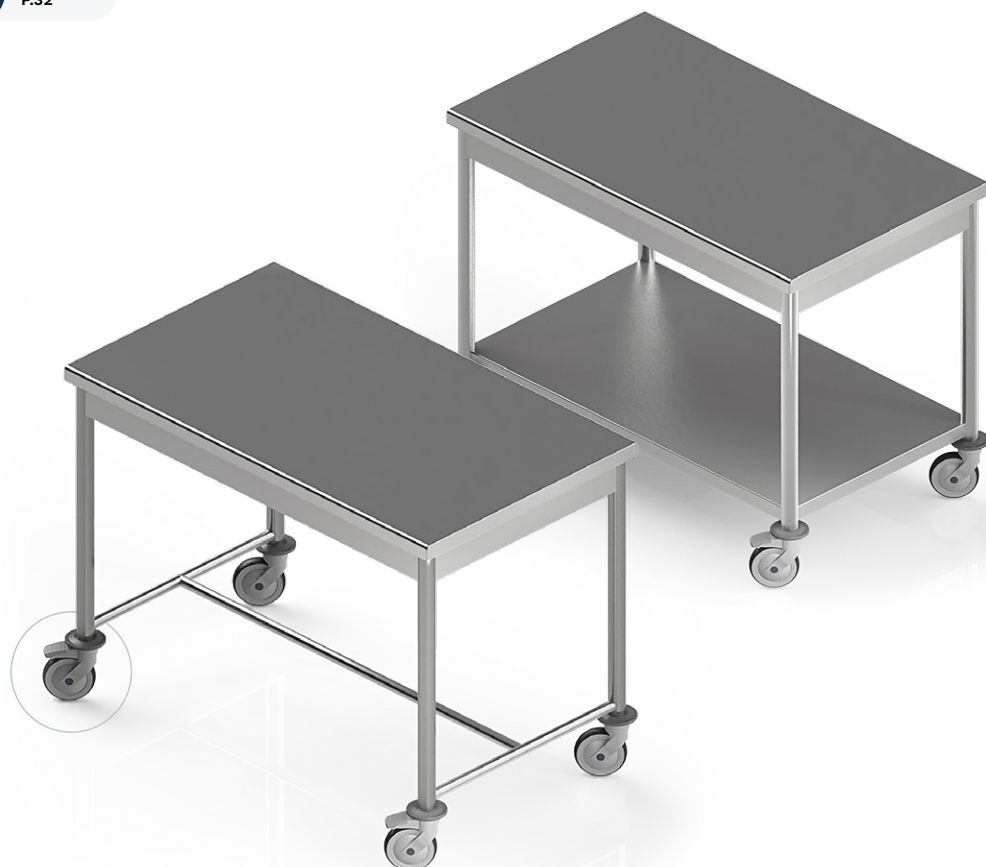



Pieds carrés
40 x 40



HAUTEUR 900 MM

Tables adossées fixes 15/10°

■ Pieds carrés 40 x 40 ■ Pieds ronds Ø 40

- Réalisation inox **AISI 304**
- Dessus inox doublé mélaminé
- Dossieret arrière ht 100 x 20 mm
- Extrémités obturées et soudées
- Ceinture inox de renfort sous plateau ht 100 mm
- Piètement inox tube 40 x 40 mm
- 6 pieds à partir de 2100 mm
- Ensemble entièrement soudé
- Équipées de vérins de réglages
- Réserve à l'arrière de 80 mm



Standard adapté®
P.30



Produits connexes
P.32

PIEDS CARRÉS 40 X 40

Tables adossées fixes 15/10° Profondeur 600 mm

Tables adossées fixes			Avec étagère pleine		
Long. x P	Réf.	Prix	Réf.	Prix	
600 x 600	T0110001	-	T0120001	-	
700 x 600	T0110003	-	T0120003	-	
800 x 600	T0110005	-	T0120005	-	
900 x 600	T0110007	-	T0120007	-	
1000 x 600	T0110009	-	T0120009	-	
1100 x 600	T0110011	-	T0120011	-	
1200 x 600	T0110013	-	T0120013	-	
1300 x 600	T0110015	-	T0120015	-	
1400 x 600	T0110017	-	T0120017	-	
1500 x 600	T0110019	-	T0120019	-	
1600 x 600	T0110021	-	T0120021	-	
1700 x 600	T0110023	-	T0120023	-	
1800 x 600	T0110025	-	T0120025	-	
1900 x 600	T0110027	-	T0120027	-	
2000 x 600	T0110029	-	T0120029	-	
2100 x 600	T0110031	-	T0120031	-	
2200 x 600	T0110033	-	T0120033	-	
2300 x 600	T0110035	-	T0120035	-	
2400 x 600	T0110037	-	T0120037	-	

PIEDS CARRÉS 40 X 40

Tables adossées fixes 15/10° Profondeur 700 mm

Tables adossées fixes			Avec étagère pleine		
Long. x P	Réf.	Prix	Réf.	Prix	
600 x 700	T0110002	-	T0120002	-	
700 x 700	T0110004	-	T0120004	-	
800 x 700	T0110006	-	T0120006	-	
900 x 700	T0110008	-	T0120008	-	
1000 x 700	T0110010	-	T0120010	-	
1100 x 700	T0110012	-	T0120012	-	
1200 x 700	T0110014	-	T0120014	-	
1300 x 700	T0110016	-	T0120016	-	
1400 x 700	T0110018	-	T0120018	-	
1500 x 700	T0110020	-	T0120020	-	
1600 x 700	T0110022	-	T0120022	-	
1700 x 700	T0110024	-	T0120024	-	
1800 x 700	T0110026	-	T0120026	-	
1900 x 700	T0110028	-	T0120028	-	
2000 x 700	T0110030	-	T0120030	-	
2100 x 700	T0110032	-	T0120032	-	
2200 x 700	T0110034	-	T0120034	-	
2300 x 700	T0110036	-	T0120036	-	
2400 x 700	T0110038	-	T0120038	-	



Standard
adapté®
P.30



Produits
connexes
P.32

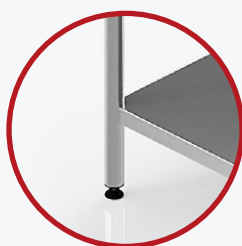

Pieds ronds
Ø 40



PIEDS RONDS Ø 40

Tables adossées fixes 15/10° Profondeur 600 mm

Tables adossées fixes			Avec étagère pleine	
Long. x P	Réf.	Prix	Réf.	Prix
600 x 600	T0460001	-	T0470001	-
700 x 600	T0460003	-	T0470003	-
800 x 600	T0460005	-	T0470005	-
900 x 600	T0460007	-	T0470007	-
1000 x 600	T0460009	-	T0470009	-
1100 x 600	T0460011	-	T0470011	-
1200 x 600	T0460013	-	T0470013	-
1300 x 600	T0460015	-	T0470015	-
1400 x 600	T0460017	-	T0470017	-
1500 x 600	T0460019	-	T0470019	-
1600 x 600	T0460021	-	T0470021	-
1700 x 600	T0460023	-	T0470023	-
1800 x 600	T0460025	-	T0470025	-
1900 x 600	T0460027	-	T0470027	-
2000 x 600	T0460029	-	T0470029	-
2100 x 600	T0460031	-	T0470031	-
2200 x 600	T0460033	-	T0470033	-
2300 x 600	T0460035	-	T0470035	-
2400 x 600	T0460037	-	T0470037	-

PIEDS RONDS Ø 40

Tables adossées fixes 15/10° Profondeur 700 mm

Tables adossées fixes			Avec étagère pleine	
Long. x P	Réf.	Prix	Réf.	Prix
600 x 700	T0460002	-	T0470002	-
700 x 700	T0460004	-	T0470004	-
800 x 700	T0460006	-	T0470006	-
900 x 700	T0460008	-	T0470008	-
1000 x 700	T0460010	-	T0470010	-
1100 x 700	T0460012	-	T0470012	-
1200 x 700	T0460014	-	T0470014	-
1300 x 700	T0460016	-	T0470016	-
1400 x 700	T0460018	-	T0470018	-
1500 x 700	T0460020	-	T0470020	-
1600 x 700	T0460022	-	T0470022	-
1700 x 700	T0460024	-	T0470024	-
1800 x 700	T0460026	-	T0470026	-
1900 x 700	T0460028	-	T0470028	-
2000 x 700	T0460030	-	T0470030	-
2100 x 700	T0460032	-	T0470032	-
2200 x 700	T0460034	-	T0470034	-
2300 x 700	T0460036	-	T0470036	-
2400 x 700	T0460038	-	T0470038	-



HAUTEUR 900 MM

Tables adossées mobiles 15/10°

■ Pieds carrés 35 x 35 ■ Pieds ronds Ø 40

- Réalisation inox **AISI 304**
- Dessus inox doublé mélaminé
- Dossieret arrière ht 100 x 20 mm
- Extrémités obturées et soudées
- Ceinture inox de renfort sous plateau ht 100 mm
- Piètement inox tube 35 x 35 mm
- 6 pieds à partir de 2100 mm
- Traverses basses de renfort à l'arrière
- Ensemble entièrement soudé
- Équipées de roulettes Ø 125 nylon inoxydable pivotantes dont 2 à freins butoirs annulaires non marquants
- Réserve à l'arrière de 80 mm



Standard adapté® P.30



Produits connexes P.32



PIEDS CARRÉS 35 X 35

Tables adossées mobiles 15/10° Profondeur 600 mm

Tables adossées mobiles			Avec étagère pleine	
Long. x P	Réf.	Prix	Réf.	Prix
600 x 600	T0150001	-	T0160001	-
700 x 600	T0150003	-	T0160003	-
800 x 600	T0150005	-	T0160005	-
900 x 600	T0150007	-	T0160007	-
1000 x 600	T0150009	-	T0160009	-
1100 x 600	T0150011	-	T0160011	-
1200 x 600	T0150013	-	T0160013	-
1300 x 600	T0150015	-	T0160015	-
1400 x 600	T0150017	-	T0160017	-
1500 x 600	T0150019	-	T0160019	-
1600 x 600	T0150021	-	T0160021	-
1700 x 600	T0150023	-	T0160023	-
1800 x 600	T0150025	-	T0160025	-
1900 x 600	T0150027	-	T0160027	-
2000 x 600	T0150029	-	T0160029	-
2100 x 600	T0150031	-	T0160031	-
2200 x 600	T0150033	-	T0160033	-
2300 x 600	T0150035	-	T0160035	-
2400 x 600	T0150037	-	T0160037	-

PIEDS CARRÉS 35 X 35

Tables adossées mobiles 15/10° Profondeur 700 mm

Tables adossées mobiles			Avec étagère pleine	
Long. x P	Réf.	Prix	Réf.	Prix
600 x 700	T0150002	-	T0160002	-
700 x 700	T0150004	-	T0160004	-
800 x 700	T0150006	-	T0160006	-
900 x 700	T0150008	-	T0160008	-
1000 x 700	T0150010	-	T0160010	-
1100 x 700	T0150012	-	T0160012	-
1200 x 700	T0150014	-	T0160014	-
1300 x 700	T0150016	-	T0160016	-
1400 x 700	T0150018	-	T0160018	-
1500 x 700	T0150020	-	T0160020	-
1600 x 700	T0150022	-	T0160022	-
1700 x 700	T0150024	-	T0160024	-
1800 x 700	T0150026	-	T0160026	-
1900 x 700	T0150028	-	T0160028	-
2000 x 700	T0150030	-	T0160030	-
2100 x 700	T0150032	-	T0160032	-
2200 x 700	T0150034	-	T0160034	-
2300 x 700	T0150036	-	T0160036	-
2400 x 700	T0150038	-	T0160038	-



Roues Ø 125 nylon
inoxydable,
pivotantes
dont 2 à freins



Standard
adapté®
P.30



Produits
connexes
P.32



PIEDS RONDS Ø 40

Tables adossées mobiles 15/10^e Profondeur 600 mm

Tables adossées mobiles			Avec étagère pleine	
Long. x P	Réf.	Prix	Réf.	Prix
600 x 600	T0500001	-	T0510001	-
700 x 600	T0500003	-	T0510003	-
800 x 600	T0500005	-	T0510005	-
900 x 600	T0500007	-	T0510007	-
1000 x 600	T0500009	-	T0510009	-
1100 x 600	T0500011	-	T0510011	-
1200 x 600	T0500013	-	T0510013	-
1300 x 600	T0500015	-	T0510015	-
1400 x 600	T0500017	-	T0510017	-
1500 x 600	T0500019	-	T0510019	-
1600 x 600	T0500021	-	T0510021	-
1700 x 600	T0500023	-	T0510023	-
1800 x 600	T0500025	-	T0510025	-
1900 x 600	T0500027	-	T0510027	-
2000 x 600	T0500029	-	T0510029	-
2100 x 600	T0500031	-	T0510031	-
2200 x 600	T0500033	-	T0510033	-
2300 x 600	T0500035	-	T0510035	-
2400 x 600	T0500037	-	T0510037	-

PIEDS RONDS Ø 40

Tables adossées mobiles 15/10^e Profondeur 700 mm

Tables adossées mobiles			Avec étagère pleine	
Long. x P	Réf.	Prix	Réf.	Prix
600 x 700	T0500002	-	T0510002	-
700 x 700	T0500004	-	T0510004	-
800 x 700	T0500006	-	T0510006	-
900 x 700	T0500008	-	T0510008	-
1000 x 700	T0500010	-	T0510010	-
1100 x 700	T0500012	-	T0510012	-
1200 x 700	T0500014	-	T0510014	-
1300 x 700	T0500016	-	T0510016	-
1400 x 700	T0500018	-	T0510018	-
1500 x 700	T0500020	-	T0510020	-
1600 x 700	T0500022	-	T0510022	-
1700 x 700	T0500024	-	T0510024	-
1800 x 700	T0500026	-	T0510026	-
1900 x 700	T0500028	-	T0510028	-
2000 x 700	T0500030	-	T0510030	-
2100 x 700	T0500032	-	T0510032	-
2200 x 700	T0500034	-	T0510034	-
2300 x 700	T0500036	-	T0510036	-
2400 x 700	T0500038	-	T0510038	-



HAUTEUR 900 MM

Tables centrales fixes 10/10°

■ Pieds carrés 40 x 40 ■ Pieds ronds Ø 40

- Réalisation inox **AISI 304**
- Dessus inox doublé mélaminé
- Ceinture inox de renfort sous plateau ht 100 mm
- Piètement inox tube 40 x 40 mm
- 6 pieds à partir de 2100 mm
- Ensemble entièrement soudé
- Équipées de vérins de réglages

 Standard adapté® P.30

 Produits connexes P.32



PIEDS CARRÉS 40 X 40

Tables centrales fixes 10/10° Profondeur 600 mm

Tables centrales fixes			Avec étagère pleine	
Long. x P	Réf.	Prix	Réf.	Prix
600 x 600	T0010001	-	T0020001	-
700 x 600	T0010003	-	T0020003	-
800 x 600	T0010005	-	T0020005	-
900 x 600	T0010007	-	T0020007	-
1000 x 600	T0010009	-	T0020009	-
1100 x 600	T0010011	-	T0020011	-
1200 x 600	T0010013	-	T0020013	-
1300 x 600	T0010015	-	T0020015	-
1400 x 600	T0010017	-	T0020017	-
1500 x 600	T0010019	-	T0020019	-
1600 x 600	T0010021	-	T0020021	-
1700 x 600	T0010023	-	T0020023	-
1800 x 600	T0010025	-	T0020025	-
1900 x 600	T0010027	-	T0020027	-
2000 x 600	T0010029	-	T0020029	-
2100 x 600	T0010031	-	T0020031	-
2200 x 600	T0010033	-	T0020033	-
2300 x 600	T0010035	-	T0020035	-
2400 x 600	T0010037	-	T0020037	-

PIEDS CARRÉS 40 X 40

Tables centrales fixes 10/10° Profondeur 700 mm

Tables centrales fixes			Avec étagère pleine	
Long. x P	Réf.	Prix	Réf.	Prix
600 x 700	T0010002	-	T0020002	-
700 x 700	T0010004	-	T0020004	-
800 x 700	T0010006	-	T0020006	-
900 x 700	T0010008	-	T0020008	-
1000 x 700	T0010010	-	T0020010	-
1100 x 700	T0010012	-	T0020012	-
1200 x 700	T0010014	-	T0020014	-
1300 x 700	T0010016	-	T0020016	-
1400 x 700	T0010018	-	T0020018	-
1500 x 700	T0010020	-	T0020020	-
1600 x 700	T0010022	-	T0020022	-
1700 x 700	T0010024	-	T0020024	-
1800 x 700	T0010026	-	T0020026	-
1900 x 700	T0010028	-	T0020028	-
2000 x 700	T0010030	-	T0020030	-
2100 x 700	T0010032	-	T0020032	-
2200 x 700	T0010034	-	T0020034	-
2300 x 700	T0010036	-	T0020036	-
2400 x 700	T0010038	-	T0020038	-

PIEDS RONDS Ø 40

Tables centrales fixes 10/10^e Profondeur 600 mm

Tables centrales fixes			Avec étagère pleine		
Long. x P	Réf.	Prix	Réf.	Prix	
600 x 600	T0360001	-	T0370001	-	
700 x 600	T0360003	-	T0370003	-	
800 x 600	T0360005	-	T0370005	-	
900 x 600	T0360007	-	T0370007	-	
1000 x 600	T0360009	-	T0370009	-	
1100 x 600	T0360011	-	T0370011	-	
1200 x 600	T0360013	-	T0370013	-	
1300 x 600	T0360015	-	T0370015	-	
1400 x 600	T0360017	-	T0370017	-	
1500 x 600	T0360019	-	T0370019	-	
1600 x 600	T0360021	-	T0370021	-	
1700 x 600	T0360023	-	T0370023	-	
1800 x 600	T0360025	-	T0370025	-	
1900 x 600	T0360027	-	T0370027	-	
2000 x 600	T0360029	-	T0370029	-	
2100 x 600	T0360031	-	T0370031	-	
2200 x 600	T0360033	-	T0370033	-	
2300 x 600	T0360035	-	T0370035	-	
2400 x 600	T0360037	-	T0370037	-	

PIEDS RONDS Ø 40

Tables centrales fixes 10/10^e Profondeur 700 mm

Tables centrales fixes			Avec étagère pleine		
Long. x P	Réf.	Prix	Réf.	Prix	
600 x 700	T0360002	-	T0370002	-	
700 x 700	T0360004	-	T0370004	-	
800 x 700	T0360006	-	T0370006	-	
900 x 700	T0360008	-	T0370008	-	
1000 x 700	T0360010	-	T0370010	-	
1100 x 700	T0360012	-	T0370012	-	
1200 x 700	T0360014	-	T0370014	-	
1300 x 700	T0360016	-	T0370016	-	
1400 x 700	T0360018	-	T0370018	-	
1500 x 700	T0360020	-	T0370020	-	
1600 x 700	T0360022	-	T0370022	-	
1700 x 700	T0360024	-	T0370024	-	
1800 x 700	T0360026	-	T0370026	-	
1900 x 700	T0360028	-	T0370028	-	
2000 x 700	T0360030	-	T0370030	-	
2100 x 700	T0360032	-	T0370032	-	
2200 x 700	T0360034	-	T0370034	-	
2300 x 700	T0360036	-	T0370036	-	
2400 x 700	T0360038	-	T0370038	-	



Standard
adapté®
P.30



Produits
connexes
P.32



Pieds sur vérins
réglables

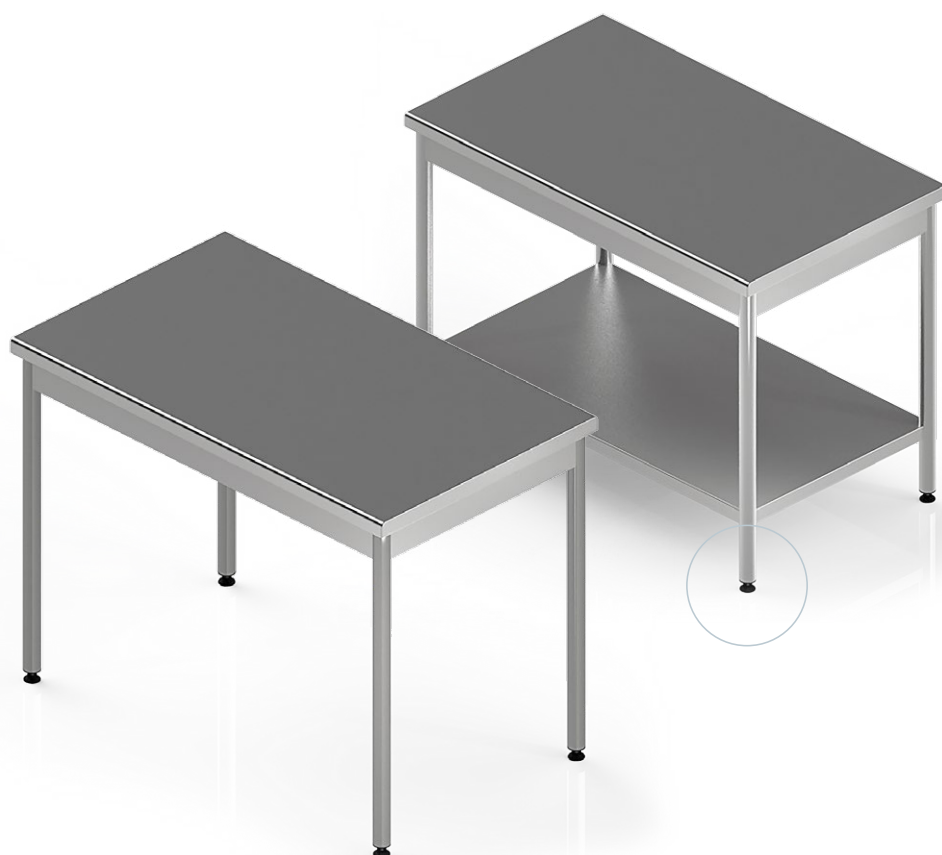

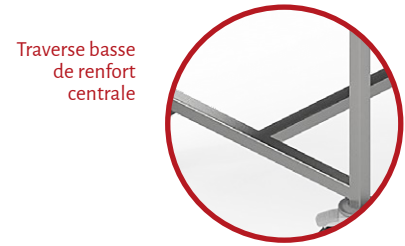
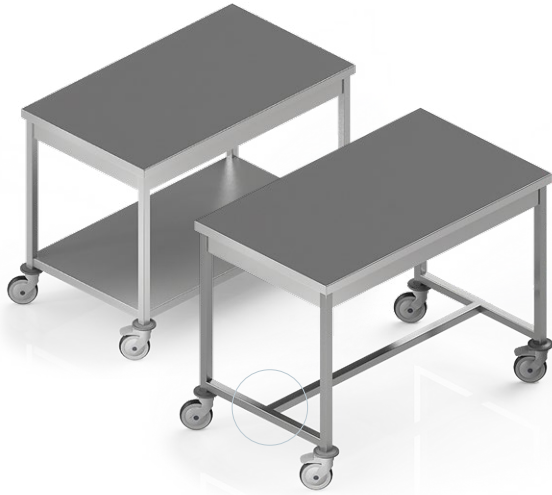

Traverse basse de renfort centrale



HAUTEUR 900 MM

Tables centrales mobiles 10/10^e

■ Pieds carrés 35 x 35 ■ Pieds ronds Ø 40

- Réalisation inox **AISI304**
- Dessus inox doublé mélaminé
- Ceinture inox de renfort sous plateau ht 100 mm
- Piètement inox tube 35 x 35 mm
- 6 pieds à partir de 2100 mm
- Traverse basse de renfort centrale
- Ensemble entièrement soudé
- Équipées de roulettes Ø 125 nylon inoxydable pivotantes dont 2 à freins butoirs annulaires non marquants



Standard adapté[®]
P.30



Produits connexes
P.32

PIEDS CARRÉS 35 X 35

Tables centrales mobiles 10/10^e Profondeur 600 mm

Tables centrales mobiles			Avec étagère pleine		
Long. x P	Réf.	Prix	Réf.	Prix	
600 x 600	T0050001	-	T0060001	-	
700 x 600	T0050003	-	T0060003	-	
800 x 600	T0050005	-	T0060005	-	
900 x 600	T0050007	-	T0060007	-	
1000 x 600	T0050009	-	T0060009	-	
1100 x 600	T0050011	-	T0060011	-	
1200 x 600	T0050013	-	T0060013	-	
1300 x 600	T0050015	-	T0060015	-	
1400 x 600	T0050017	-	T0060017	-	
1500 x 600	T0050019	-	T0060019	-	
1600 x 600	T0050021	-	T0060021	-	
1700 x 600	T0050023	-	T0060023	-	
1800 x 600	T0050025	-	T0060025	-	
1900 x 600	T0050027	-	T0060027	-	
2000 x 600	T0050029	-	T0060029	-	
2100 x 600	T0050031	-	T0060031	-	
2200 x 600	T0050033	-	T0060033	-	
2300 x 600	T0050035	-	T0060035	-	
2400 x 600	T0050037	-	T0060037	-	

PIEDS CARRÉS 35 X 35

Tables centrales mobiles 10/10^e Profondeur 700 mm

Tables centrales mobiles			Avec étagère pleine		
Long. x P	Réf.	Prix	Réf.	Prix	
600 x 700	T0050002	-	T0060002	-	
700 x 700	T0050004	-	T0060004	-	
800 x 700	T0050006	-	T0060006	-	
900 x 700	T0050008	-	T0060008	-	
1000 x 700	T0050010	-	T0060010	-	
1100 x 700	T0050012	-	T0060012	-	
1200 x 700	T0050014	-	T0060014	-	
1300 x 700	T0050016	-	T0060016	-	
1400 x 700	T0050018	-	T0060018	-	
1500 x 700	T0050020	-	T0060020	-	
1600 x 700	T0050022	-	T0060022	-	
1700 x 700	T0050024	-	T0060024	-	
1800 x 700	T0050026	-	T0060026	-	
1900 x 700	T0050028	-	T0060028	-	
2000 x 700	T0050030	-	T0060030	-	
2100 x 700	T0050032	-	T0060032	-	
2200 x 700	T0050034	-	T0060034	-	
2300 x 700	T0050036	-	T0060036	-	
2400 x 700	T0050038	-	T0060038	-	



Standard
adapté®
P.30



Produits
connexes
P.32

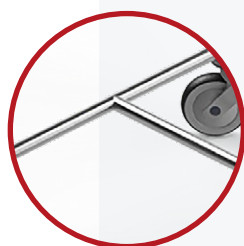

Traverse basse
de renfort
centrale



PIEDS RONDS Ø 40

Tables centrales mobiles 10/10° Profondeur 600 mm

Tables centrales mobiles			Avec étagère pleine	
Long. x P	Réf.	Prix	Réf.	Prix
600 x 600	T0400001	-	T0410001	-
700 x 600	T0400003	-	T0410003	-
800 x 600	T0400005	-	T0410005	-
900 x 600	T0400007	-	T0410007	-
1000 x 600	T0400009	-	T0410009	-
1100 x 600	T0400011	-	T0410011	-
1200 x 600	T0400013	-	T0410013	-
1300 x 600	T0400015	-	T0410015	-
1400 x 600	T0400017	-	T0410017	-
1500 x 600	T0400019	-	T0410019	-
1600 x 600	T0400021	-	T0410021	-
1700 x 600	T0400023	-	T0410023	-
1800 x 600	T0400025	-	T0410025	-
1900 x 600	T0400027	-	T0410027	-
2000 x 600	T0400029	-	T0410029	-
2100 x 600	T0400031	-	T0410031	-
2200 x 600	T0400033	-	T0410033	-
2300 x 600	T0400035	-	T0410035	-
2400 x 600	T0400037	-	T0410037	-

PIEDS RONDS Ø 40

Tables centrales mobiles 10/10° Profondeur 700 mm

Tables centrales mobiles			Avec étagère pleine	
Long. x P	Réf.	Prix	Réf.	Prix
600 x 700	T0400002	-	T0410002	-
700 x 700	T0400004	-	T0410004	-
800 x 700	T0400006	-	T0410006	-
900 x 700	T0400008	-	T0410008	-
1000 x 700	T0400010	-	T0410010	-
1100 x 700	T0400012	-	T0410012	-
1200 x 700	T0400014	-	T0410014	-
1300 x 700	T0400016	-	T0410016	-
1400 x 700	T0400018	-	T0410018	-
1500 x 700	T0400020	-	T0410020	-
1600 x 700	T0400022	-	T0410022	-
1700 x 700	T0400024	-	T0410024	-
1800 x 700	T0400026	-	T0410026	-
1900 x 700	T0400028	-	T0410028	-
2000 x 700	T0400030	-	T0410030	-
2100 x 700	T0400032	-	T0410032	-
2200 x 700	T0400034	-	T0410034	-
2300 x 700	T0400036	-	T0410036	-
2400 x 700	T0400038	-	T0410038	-

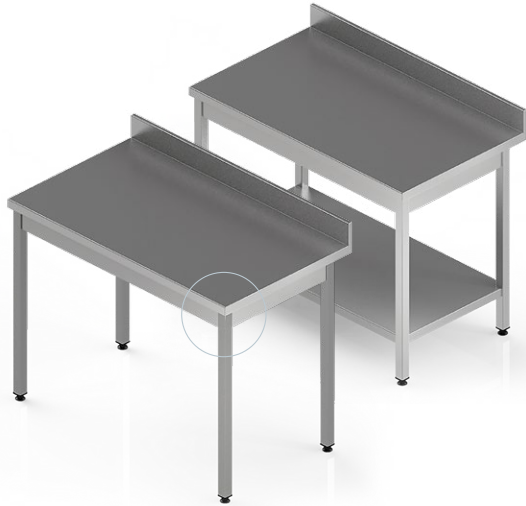

Bords droits

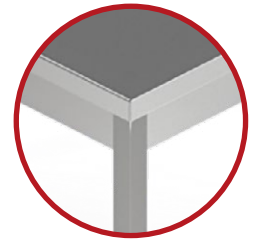

HAUTEUR 900 MM

Tables adossées fixes 10/10^e

■ Pieds carrés 40 x 40 ■ Pieds ronds Ø 40

- Réalisation inox **AISI 304**
- Dessus inox doublé mélaminé
- Dossieret arrière ht 100 x 20 mm
- Extrémités obturées et soudées
- Ceinture inox de renfort sous plateau ht 100 mm
- Piètement inox tube 40 x 40 mm
- 6 pieds à partir de 2100 mm
- Ensemble entièrement soudé
- Équipées de vérins de réglage
- Réserve à l'arrière 80 mm



PIEDS CARRÉS 40 X 40

Tables adossées fixes 10/10^e Profondeur 600 mm

Tables adossées fixes			Avec étagère pleine		
Long. x P	Réf.	Prix	Réf.	Prix	
600 x 600	T0090001	-	T0100001	-	
700 x 600	T0090003	-	T0100003	-	
800 x 600	T0090005	-	T0100005	-	
900 x 600	T0090007	-	T0100007	-	
1000 x 600	T0090009	-	T0100009	-	
1100 x 600	T0090011	-	T0100011	-	
1200 x 600	T0090013	-	T0100013	-	
1300 x 600	T0090015	-	T0100015	-	
1400 x 600	T0090017	-	T0100017	-	
1500 x 600	T0090019	-	T0100019	-	
1600 x 600	T0090021	-	T0100021	-	
1700 x 600	T0090023	-	T0100023	-	
1800 x 600	T0090025	-	T0100025	-	
1900 x 600	T0090027	-	T0100027	-	
2000 x 600	T0090029	-	T0100029	-	
2100 x 600	T0090031	-	T0100031	-	
2200 x 600	T0090033	-	T0100033	-	
2300 x 600	T0090035	-	T0100035	-	
2400 x 600	T0090037	-	T0100037	-	

PIEDS CARRÉS 40 X 40

Tables adossées fixes 10/10^e Profondeur 700 mm

Tables adossées fixes			Avec étagère pleine		
Long. x P	Réf.	Prix	Réf.	Prix	
600 x 700	T0090002	-	T0100002	-	
700 x 700	T0090004	-	T0100004	-	
800 x 700	T0090006	-	T0100006	-	
900 x 700	T0090008	-	T0100008	-	
1000 x 700	T0090010	-	T0100010	-	
1100 x 700	T0090012	-	T0100012	-	
1200 x 700	T0090014	-	T0100014	-	
1300 x 700	T0090016	-	T0100016	-	
1400 x 700	T0090018	-	T0100018	-	
1500 x 700	T0090020	-	T0100020	-	
1600 x 700	T0090022	-	T0100022	-	
1700 x 700	T0090024	-	T0100024	-	
1800 x 700	T0090026	-	T0100026	-	
1900 x 700	T0090028	-	T0100028	-	
2000 x 700	T0090030	-	T0100030	-	
2100 x 700	T0090032	-	T0100032	-	
2200 x 700	T0090034	-	T0100034	-	
2300 x 700	T0090036	-	T0100036	-	
2400 x 700	T0090038	-	T0100038	-	



Standard
adapté®
P.30



Produits
connexes
P.32

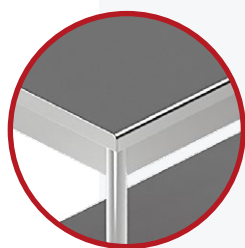

Bords
rayonnés



PIEDS RONDS Ø 40

Tables adossées fixes 10/10° Profondeur 600 mm

Tables centrales fixes			Avec étagère pleine	
Long. x P	Réf.	Prix	Réf.	Prix
600 x 600	T0440001	-	T0450001	-
700 x 600	T0440003	-	T0450003	-
800 x 600	T0440005	-	T0450005	-
900 x 600	T0440007	-	T0450007	-
1000 x 600	T0440009	-	T0450009	-
1100 x 600	T0440011	-	T0450011	-
1200 x 600	T0440013	-	T0450013	-
1300 x 600	T0440015	-	T0450015	-
1400 x 600	T0440017	-	T0450017	-
1500 x 600	T0440019	-	T0450019	-
1600 x 600	T0440021	-	T0450021	-
1700 x 600	T0440023	-	T0450023	-
1800 x 600	T0440025	-	T0450025	-
1900 x 600	T0440027	-	T0450027	-
2000 x 600	T0440029	-	T0450029	-
2100 x 600	T0440031	-	T0450031	-
2200 x 600	T0440033	-	T0450033	-
2300 x 600	T0440035	-	T0450035	-
2400 x 600	T0440037	-	T0450037	-

PIEDS RONDS Ø 40

Tables adossées fixes 10/10° Profondeur 700 mm

Tables adossées fixes			Avec étagère pleine	
Long. x P	Réf.	Prix	Réf.	Prix
600 x 700	T0380002	-	T0390002	-
700 x 700	T0380004	-	T0390004	-
800 x 700	T0380006	-	T0390006	-
900 x 700	T0380008	-	T0390008	-
1000 x 700	T0380010	-	T0390010	-
1100 x 700	T0380012	-	T0390012	-
1200 x 700	T0380014	-	T0390014	-
1300 x 700	T0380016	-	T0390016	-
1400 x 700	T0380018	-	T0390018	-
1500 x 700	T0380020	-	T0390020	-
1600 x 700	T0380022	-	T0390022	-
1700 x 700	T0380024	-	T0390024	-
1800 x 700	T0380026	-	T0390026	-
1900 x 700	T0380028	-	T0390028	-
2000 x 700	T0380030	-	T0390030	-
2100 x 700	T0380032	-	T0390032	-
2200 x 700	T0380034	-	T0390034	-
2300 x 700	T0380036	-	T0390036	-
2400 x 700	T0380038	-	T0390038	-



Roues Ø 125 nylon
inoxydables
pivotantes
dont 2 à freins



HAUTEUR 900 MM

Tables adossées mobiles 10/10°

■ Pieds carrés 35 x 35 ■ Pieds ronds Ø 40

- Réalisation inox **AISI 304**
- Dessus inox doublé mélaminé
- Dossieret arrière ht 100 x 20 mm
- Extrémités obturées et soudées
- Ceinture inox de renfort sous plateau ht 100 mm
- Piètement inox tube 35 x 35 mm
- 6 pieds à partir de 2100 mm
- Traverses basses de renfort à l'arrière
- Ensemble entièrement soudé
- Équipées de roulettes Ø 125 nylon inoxydables pivotantes dont 2 à freins butoirs annulaires non marquants
- Réserve à l'arrière de 80 mm



Standard adapté®
P.30



Produits connexes
P.32

PIEDS CARRÉS 35 X 35

Tables adossées mobiles 10/10° Profondeur 600 mm

Tables adossées mobiles			Avec étagère pleine		
Long. x P	Réf.	Prix	Réf.	Prix	
600 x 600	T0130001	-	T0140001	-	
700 x 600	T0130003	-	T0140003	-	
800 x 600	T0130005	-	T0140005	-	
900 x 600	T0130007	-	T0140007	-	
1000 x 600	T0130009	-	T0140009	-	
1100 x 600	T0130011	-	T0140011	-	
1200 x 600	T0130013	-	T0140013	-	
1300 x 600	T0130015	-	T0140015	-	
1400 x 600	T0130017	-	T0140017	-	
1500 x 600	T0130019	-	T0140019	-	
1600 x 600	T0130021	-	T0140021	-	
1700 x 600	T0130023	-	T0140023	-	
1800 x 600	T0130025	-	T0140025	-	
1900 x 600	T0130027	-	T0140027	-	
2000 x 600	T0130029	-	T0140029	-	
2100 x 600	T0130031	-	T0140031	-	
2200 x 600	T0130033	-	T0140033	-	
2300 x 600	T0130035	-	T0140035	-	
2400 x 600	T0130037	-	T0140037	-	

PIEDS CARRÉS 35 X 35

Tables adossées mobiles 10/10° Profondeur 700 mm

Tables adossées mobiles			Avec étagère pleine		
Long. x P	Réf.	Prix	Réf.	Prix	
600 x 700	T0130002	-	T0140002	-	
700 x 700	T0130004	-	T0140004	-	
800 x 700	T0130006	-	T0140006	-	
900 x 700	T0130008	-	T0140008	-	
1000 x 700	T0130010	-	T0140010	-	
1100 x 700	T0130012	-	T0140012	-	
1200 x 700	T0130014	-	T0140014	-	
1300 x 700	T0130016	-	T0140016	-	
1400 x 700	T0130018	-	T0140018	-	
1500 x 700	T0130020	-	T0140020	-	
1600 x 700	T0130022	-	T0140022	-	
1700 x 700	T0130024	-	T0140024	-	
1800 x 700	T0130026	-	T0140026	-	
1900 x 700	T0130028	-	T0140028	-	
2000 x 700	T0130030	-	T0140030	-	
2100 x 700	T0130032	-	T0140032	-	
2200 x 700	T0130034	-	T0140034	-	
2300 x 700	T0130036	-	T0140036	-	
2400 x 700	T0130038	-	T0140038	-	



Standard
adapté®
P.30



Produits
connexes
P.32



Traverses basse
s de renfort
si pas d'étagère



PIEDS RONDS Ø 40

Tables adossées mobiles 10/10^e Profondeur 600 mm

Tables adossées mobiles			Avec étagère pleine	
Long. x P	Réf.	Prix	Réf.	Prix
600 x 600	T0480001	-	T0490001	-
700 x 600	T0480003	-	T0490003	-
800 x 600	T0480005	-	T0490005	-
900 x 600	T0480007	-	T0490007	-
1000 x 600	T0480009	-	T0490009	-
1100 x 600	T0480011	-	T0490011	-
1200 x 600	T0480013	-	T0490013	-
1300 x 600	T0480015	-	T0490015	-
1400 x 600	T0480017	-	T0490017	-
1500 x 600	T0480019	-	T0490019	-
1600 x 600	T0480021	-	T0490021	-
1700 x 600	T0480023	-	T0490023	-
1800 x 600	T0480025	-	T0490025	-
1900 x 600	T0480027	-	T0490027	-
2000 x 600	T0480029	-	T0490029	-
2100 x 600	T0480031	-	T0490031	-
2200 x 600	T0480033	-	T0490033	-
2300 x 600	T0480035	-	T0490035	-
2400 x 600	T0480037	-	T0490037	-

PIEDS RONDS Ø 40

Tables adossées mobiles 10/10^e Profondeur 700 mm

Tables adossées mobiles			Avec étagère pleine	
Long. x P	Réf.	Prix	Réf.	Prix
600 x 700	T0480002	-	T0490002	-
700 x 700	T0480004	-	T0490004	-
800 x 700	T0480006	-	T0490006	-
900 x 700	T0480008	-	T0490008	-
1000 x 700	T0480010	-	T0490010	-
1100 x 700	T0480012	-	T0490012	-
1200 x 700	T0480014	-	T0490014	-
1300 x 700	T0480016	-	T0490016	-
1400 x 700	T0480018	-	T0490018	-
1500 x 700	T0480020	-	T0490020	-
1600 x 700	T0480022	-	T0490022	-
1700 x 700	T0480024	-	T0490024	-
1800 x 700	T0480026	-	T0490026	-
1900 x 700	T0480028	-	T0490028	-
2000 x 700	T0480030	-	T0490030	-
2100 x 700	T0480032	-	T0490032	-
2200 x 700	T0480034	-	T0490034	-
2300 x 700	T0480036	-	T0490036	-
2400 x 700	T0480038	-	T0490038	-



STANDARD ADAPTÉ® RÉALINOX

Tables pieds carrés 40 x 40

Pour configurer votre table :



1. Sélectionnez vos dimensions
2. Choisissez votre modèle
3. Ajoutez vos options

01.

DIMENSIONS

Longueur

en mm	Prix
de 500 à 800	-
de 801 à 1000	-
de 1001 à 1200	-
de 1201 à 1400	-
de 1401 à 1600	-
de 1601 à 1800	-
de 1801 à 2000	-
de 2001 à 2200	-
de 2201 à 2400	-
de 2401 à 2600	-
de 2601 à 2850	-

Profondeur

en mm	Prix
de 500 à 700	-
de 701 à 800	-
de 801 à 900	-
de 901 à 1000	-

Hauteur

en mm	Prix
de 500 à 1200	-

02.

MODÈLES

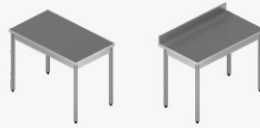

Dessus	Prix
Dessus central	-
Dessus adossé	-



Finitions	Prix
Pieds carrés + bords droits	-
Pieds ronds + bords rayonnés	-

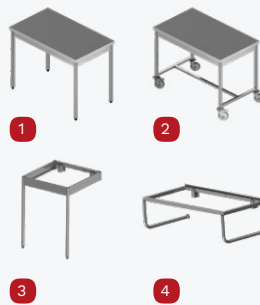

Piètements	Prix
1 Table fixe	-
2 Table mobile	-
3 Semi-suspendu	-
4 Suspendu	-





03.

OPTIONS

**Ceintures hautes**

Prix

Bandeaux	-
Ceinture tube	-

**Renforts plateau**

Prix

Mélaminé	-
Omégas	-

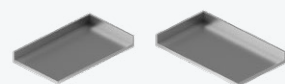
**Dosserets**

Prix

Dosseret latéral droit	-
Dosseret latéral gauche	-

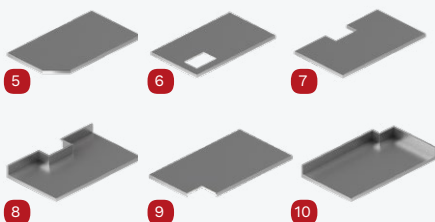
**Caractéristiques plateaux**

Prix

5 Pan coupé 80 x 80	-
6 Découpe sur plateau	-
7 Encoche poteaux	-
8 Encoche poteaux avec dossier	-
9 Encoche angles	-
10 Encoche angles avec dossier	-
Faux angles	-

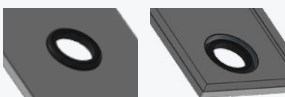
**TVO**

Prix

Non encastré	-
Encastré	-

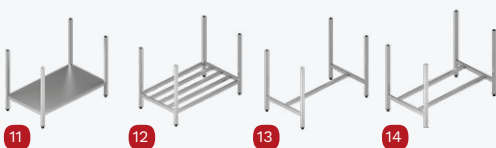
**Soubassements**

Prix

11 Étagère pleine	-
12 Étagère barreaudée	-
13 Traverse basse	-
14 Étagère barreaudée pour paniers	-



HAUTEUR 300 MM | 600 MM

Étagères à poser sur table

■ 1 niveau ■ 2 niveaux

- Réalisation inox **AISI 304**
- Colonnets tubes ronds Ø 40 mm
- Ensemble entièrement soudé
- Ht 300 mm pour 1 niveau, ht 600 mm pour 2 niveaux



1 NIVEAU

Étagères à poser sur table Hauteur 300 mm

Profondeur 300			Profondeur 400		
Long.	Réf.	Prix	Réf.	Prix	
600	T0210001	-	T0230001	-	
700	T0210002	-	T0230002	-	
800	T0210003	-	T0230003	-	
900	T0210004	-	T0230004	-	
1000	T0210005	-	T0230005	-	
1100	T0210006	-	T0230006	-	
1200	T0210007	-	T0230007	-	
1300	T0210008	-	T0230008	-	
1400	T0210009	-	T0230009	-	
1500	T0210010	-	T0230010	-	
1600	T0210011	-	T0230011	-	
1700	T0210012	-	T0230012	-	
1800	T0210013	-	T0230013	-	
1900	T0210014	-	T0230014	-	
2000	T0210015	-	T0230015	-	
2100	T0210016	-	T0230016	-	
2200	T0210017	-	T0230017	-	
2300	T0210018	-	T0230018	-	
2400	T0210019	-	T0230019	-	



2 NIVEAUX

Étagères à poser sur table Hauteur 600 mm

Profondeur 300			Profondeur 400		
Long.	Réf.	Prix	Réf.	Prix	
600	T0220001	-	T0240001	-	
700	T0220002	-	T0240002	-	
800	T0220003	-	T0240003	-	
900	T0220004	-	T0240004	-	
1000	T0220005	-	T0240005	-	
1100	T0220006	-	T0240006	-	
1200	T0220007	-	T0240007	-	
1300	T0220008	-	T0240008	-	
1400	T0220009	-	T0240009	-	
1500	T0220010	-	T0240010	-	
1600	T0220011	-	T0240011	-	
1700	T0220012	-	T0240012	-	
1800	T0220013	-	T0240013	-	
1900	T0220014	-	T0240014	-	
2000	T0220015	-	T0240015	-	
2100	T0220016	-	T0240016	-	
2200	T0220017	-	T0240017	-	
2300	T0220018	-	T0240018	-	
2400	T0220019	-	T0240019	-	



HAUTEUR 400 MM | 700 MM

Étagères chauffantes à poser sur table

■ 1 niveau ■ 2 niveaux

- Réalisation inox **AISI 304**
- Colonnnettes tubes ronds Ø 40 mm
- Ensemble entièrement soudé
- Rampe chauffante sous étagère
- Système chauffant à infrarouge
- Régulateur de puissance, diffusion de la chaleur très homogène
- Sortie câble droite ou gauche à préciser
- Puissance : de 0,9 à 1,8 kW suivant longueur du meuble

- + Robuste
- + Fonction maintien au chaud +60°C
- + Prêt à brancher

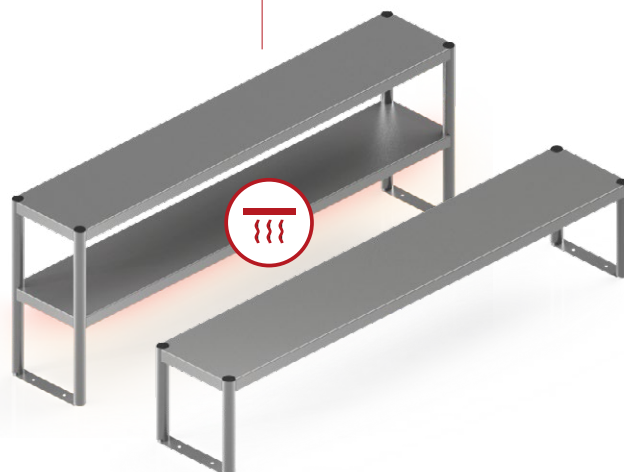

1 NIVEAU

Étagères chauffantes sur table Hauteur 400 mm

Profondeur 400

Long. x P	Puis. W.	Réf.	Prix
1200 x 400	900	T0250001	-
1400 x 400	1200	T0250002	-
1600 x 400	1500	T0250004	-
1800 x 400	1500	T0250005	-
2000 x 400	1800	T0250006	-

2 NIVEAUX

Étagères chauffantes sur table Hauteur 700 mm

Profondeur 400

Long. x P	Puis. W.	Réf.	Prix
1200 x 400	900	T5250021	-
1400 x 400	1200	T5250022	-
1600 x 400	1500	T5250024	-
1800 x 400	1500	T5250025	-
2000 x 400	1800	T5250026	-

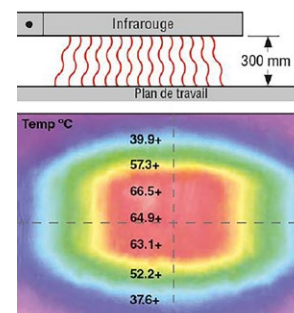

Diffusion
de la chaleur
très homogène



Tiroirs

Tiroir inox pour table largeur 700

Réalisation inox **AISI 304**, glissière inox, poignée encastrée, système d'accroche sur bandeaux table, position réglable, 400 x 630 x 160

Option 63



Module 3 tiroirs pour table largeur 700

Réalisation inox **AISI 304**, glissière inox, poignée encastrée, système d'accroche sur bandeaux table, position réglable, 400 x 630 x 550

Option 05



RÉGLABLES DE 700 À 1000 MM

Tables centrales à hauteur variable

- Réalisation en inox **304L**
- Tables centrales, possibilité mobiles et/ou adossées
- Vérin inox
- Tige de vérin télescopique
- Commande à manivelle sur le côté ou sur l'avant
- Option commande électrique
- Course du vérin : 300 mm en standard
Réglable de 700 à 1000 mm



Standard
adapté®
P.36



Roues
en option

Commande
à manivelle
sur le côté
ou sur l'avant



Tables centrales à hauteur variable

Hauteur de 700 à 1000

Tables centrales à hauteur variable

Long. x P x Ht	Table fixe		Table mobile		avec étagère pleine		avec étagère pleine	
	Réf.	Prix	Réf.	Prix	Réf.	Prix	Réf.	Prix
1000 x 700 x ht 700 à 1000	T0671001	-	T0671007	-	T0671013	-	T0671019	-
1200 x 700 x ht 700 à 1000	T0671002	-	T0671008	-	T0671014	-	T0671020	-
1400 x 700 x ht 700 à 1000	T0671003	-	T0671009	-	T0671015	-	T0671021	-
1600 x 700x ht 700 à 1000	T0671004	-	T0671010	-	T0671016	-	T0671022	-
1800 x 700 x ht 700 à 1000	T0671005	-	T0671011	-	T0671017	-	T0671023	-
2000 x 700 x ht 700 à 1000	T0671006	-	T0671012	-	T0671018	-	T0671024	-

Tables avec dossieret à hauteur variable

Long. x P x Ht	Table fixe		Table mobile		avec étagère pleine		avec étagère pleine	
	Réf.	Prix	Réf.	Prix	Réf.	Prix	Réf.	Prix
1000 x 700 x ht 700 à 1000	T0671025	-	T0671031	-	T0671037	-	T0671043	-
1200 x 700 x ht 700 à 1000	T0671026	-	T0671032	-	T0671038	-	T0671044	-
1400 x 700 x ht 700 à 1000	T0671027	-	T0671033	-	T0671039	-	T0671045	-
1600 x 700 x ht 700 à 1000	T0671028	-	T0671034	-	T0671040	-	T0671046	-
1800 x 700 x ht 700 à 1000	T0671029	-	T0671035	-	T0671041	-	T0671047	-
2000 x 700 x ht 700 à 1000	T0671030	-	T0671036	-	T0671042	-	T0671048	-



STANDARD ADAPTÉ® RÉALINOX

Tables centrales hauteur variable

Pour configurer votre table :

1. Sélectionnez vos dimensions
2. Choisissez votre modèle
3. Ajoutez vos options



01.

DIMENSIONS

Longueur

en mm	Prix
de 600 à 800	-
de 801 à 1000	-
de 1001 à 1200	-
de 1201 à 1400	-
de 1401 à 1600	-
de 1601 à 1800	-
de 1801 à 2200	-

Profondeur

en mm	Prix
de 600 à 700	-
de 701 à 800	-
de 801 à 900	-
de 900 à 1000	-

Hauteur initiale basse

en mm	Prix
de 700 à 900	-
de 900 à 1200	-

* Vérins avec course de 300 mm

02.

MODÈLES



Dessus	Prix
Dessus central	-
Dessus adossé	-

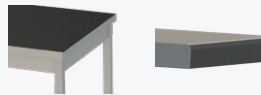

Finitions	Prix
Bords droits	-
Bords rayonnés	-



Piètements	Prix
1 Table fixe	-
2 Table mobile	-



Centrale - fixe

Épaisseur
15/10°

Renfort
oméga

Pieds carrés

Vérins de réglages

Vérins hydraulique
manuel

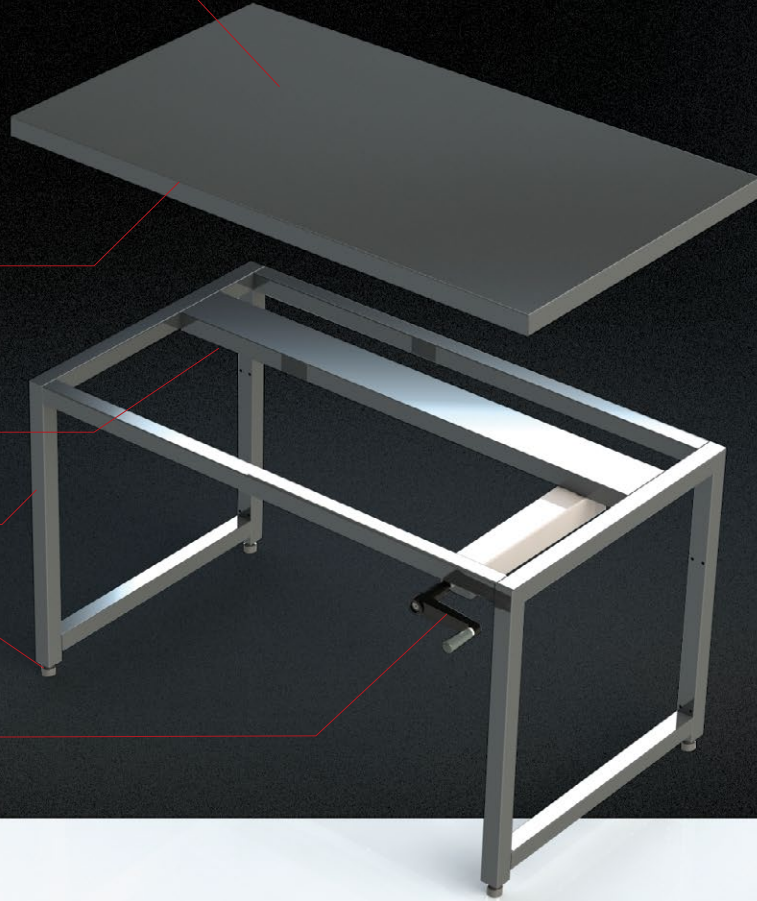

03.

OPTIONS



Vérins

Prix

Vérin hydraulique manuel	-
Vérin hydraulique électrique	-

Soubassements

Prix

Traverse basse arrière ou centrale	-
Étagère pleine	-



700 mm

1000 mm

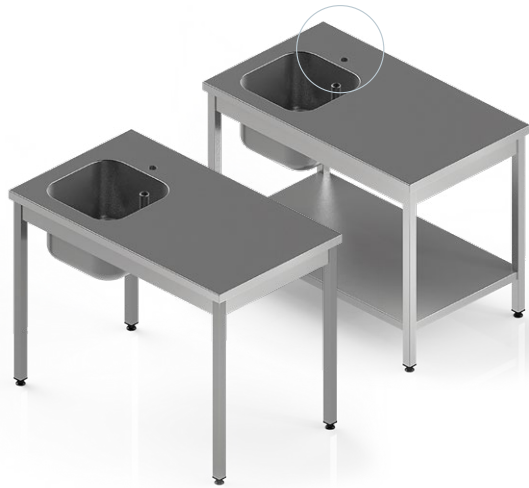

HAUTEUR 900 MM

Tables du chef centrales 15/10°

■ Pieds carrés 40 x 40 ■ Pieds ronds Ø 40

- Réalisation inox **AISI 304**
- Dessus inox doublé mélaminé
- Ceinture inox de renfort sous plateau ht 100 mm
- 4 pieds en tubes inox 40 x 40 mm équipés de vérins de réglages
- 6 pieds à partir de 2100 mm
- Bac 400 x 400 x 300 embouti
- Ensemble entièrement soudé
- Livrées avec siphon bonde et tube surverse



PIEDS CARRÉS 40 X 40

Tables du chef centrales 15/10° Profondeur 600 mm

Tables du chef centrales			Avec étagère pleine		
Long. x P	Réf.	Prix	Réf.	Prix	
600 x 600	T0170001	-	T0180001	-	
700 x 600	T0170003	-	T0180003	-	
800 x 600	T0170005	-	T0180005	-	
900 x 600	T0170007	-	T0180007	-	
1000 x 600	T0170009	-	T0180009	-	
1100 x 600	T0170011	-	T0180011	-	
1200 x 600	T0170013	-	T0180013	-	
1300 x 600	T0170015	-	T0180015	-	
1400 x 600	T0170017	-	T0180017	-	
1500 x 600	T0170019	-	T0180019	-	
1600 x 600	T0170021	-	T0180021	-	
1700 x 600	T0170023	-	T0180023	-	
1800 x 600	T0170025	-	T0180025	-	
1900 x 600	T0170027	-	T0180027	-	
2000 x 600	T0170029	-	T0180029	-	
2100 x 600	T0170031	-	T0180031	-	
2200 x 600	T0170033	-	T0180033	-	
2300 x 600	T0170035	-	T0180035	-	
2400 x 600	T0170037	-	T0180037	-	

PIEDS CARRÉS 40 X 40

Tables du chef centrales 15/10° Profondeur 700 mm

Tables du chef centrales			Avec étagère pleine		
Long. x P	Réf.	Prix	Réf.	Prix	
600 x 700	T0170002	-	T0180002	-	
700 x 700	T0170004	-	T0180004	-	
800 x 700	T0170006	-	T0180006	-	
900 x 700	T0170008	-	T0180008	-	
1000 x 700	T0170010	-	T0180010	-	
1100 x 700	T0170012	-	T0180012	-	
1200 x 700	T0170014	-	T0180014	-	
1300 x 700	T0170016	-	T0180016	-	
1400 x 700	T0170018	-	T0180018	-	
1500 x 700	T0170020	-	T0180020	-	
1600 x 700	T0170022	-	T0180022	-	
1700 x 700	T0170024	-	T0180024	-	
1800 x 700	T0170026	-	T0180026	-	
1900 x 700	T0170028	-	T0180028	-	
2000 x 700	T0170030	-	T0180030	-	
2100 x 700	T0170032	-	T0180032	-	
2200 x 700	T0170034	-	T0180034	-	
2300 x 700	T0170036	-	T0180036	-	
2400 x 700	T0170038	-	T0180038	-	

! Préciser le côté du bac : **G** ou **D** à la suite de la référence



Standard
adapté®
P.42



Produits
connexes
P.84

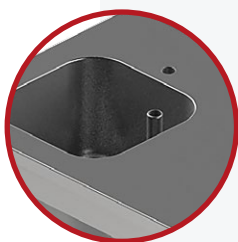

**Perçage
robinetterie
non prévu**

Pour perçage
Ø35 préciser **P.35**
à la fin de la réf

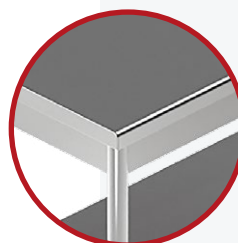

Bords
rayonnés



PIEDS RONDS Ø 40

Tables du chef centrales 15/10^e Profondeur 600 mm

Tables du chef centrales			Avec étagère pleine	
Long. x P	Réf.	Prix	Réf.	Prix
600 x 600	T0520001	-	T0530001	-
700 x 600	T0520003	-	T0530003	-
800 x 600	T0520005	-	T0530005	-
900 x 600	T0520007	-	T0530007	-
1000 x 600	T0520009	-	T0530009	-
1100 x 600	T0520011	-	T0530011	-
1200 x 600	T0520013	-	T0530013	-
1300 x 600	T0520015	-	T0530015	-
1400 x 600	T0520017	-	T0530017	-
1500 x 600	T0520019	-	T0530019	-
1600 x 600	T0520021	-	T0530021	-
1700 x 600	T0520023	-	T0530023	-
1800 x 600	T0520025	-	T0530025	-
1900 x 600	T0520027	-	T0530027	-
2000 x 600	T0520029	-	T0530029	-
2100 x 600	T0520031	-	T0530031	-
2200 x 600	T0520033	-	T0530033	-
2300 x 600	T0520035	-	T0530035	-
2400 x 600	T0520037	-	T0530037	-

PIEDS RONDS Ø 40

Tables du chef centrales 15/10^e Profondeur 700 mm

Tables du chef centrales			Avec étagère pleine	
Long. x P	Réf.	Prix	Réf.	Prix
600 x 700	T0520002	-	T0530002	-
700 x 700	T0520004	-	T0530004	-
800 x 700	T0520006	-	T0530006	-
900 x 700	T0520008	-	T0530008	-
1000 x 700	T0520010	-	T0530010	-
1100 x 700	T0520012	-	T0530012	-
1200 x 700	T0520014	-	T0530014	-
1300 x 700	T0520016	-	T0530016	-
1400 x 700	T0520018	-	T0530018	-
1500 x 700	T0520020	-	T0530020	-
1600 x 700	T0520022	-	T0530022	-
1700 x 700	T0520024	-	T0530024	-
1800 x 700	T0520026	-	T0530026	-
1900 x 700	T0520028	-	T0530028	-
2000 x 700	T0520030	-	T0530030	-
2100 x 700	T0520032	-	T0530032	-
2200 x 700	T0520034	-	T0530034	-
2300 x 700	T0520036	-	T0530036	-
2400 x 700	T0520038	-	T0530038	-



Préciser
le côté
du bac :
G ou D
à la suite
de la
référence



HAUTEUR 900 MM

Tables du chef adossées 15/10°

■ Pieds carrés 40 x 40 ■ Pieds ronds Ø 40

- Réalisation inox **AISI 304**
- Dessus inox doublé mélaminé
- Dosseret arrière ht 100 x 20 mm
- Extrémités obturées, soudées
- Bac 400 x 400 x 300 embouti
- Trou robinetterie Ø 35 mm
- Ceinture inox de renfort sous plateau ht 100 mm
- 4 pieds en tubes inox 40 x 40 mm équipés de vérins de réglages
- 6 pieds à partir de 2100 mm
- Ensemble entièrement soudé
- Réserve à l'arrière de 80 mm
- Livrées avec siphon, bonde et tube surverse



PIEDS CARRÉS 35 X 35

Tables du chef adossées 15/10° Profondeur 600 mm

Tables du chef adossées			Avec étagère pleine		
Long. x P	Réf.	Prix	Réf.	Prix	
600 x 600	T0190001	-	T0200001	-	
700 x 600	T0190003	-	T0200003	-	
800 x 600	T0190005	-	T0200005	-	
900 x 600	T0190007	-	T0200007	-	
1000 x 600	T0190009	-	T0200009	-	
1100 x 600	T0190011	-	T0200011	-	
1200 x 600	T0190013	-	T0200013	-	
1300 x 600	T0190015	-	T0200015	-	
1400 x 600	T0190017	-	T0200017	-	
1500 x 600	T0190019	-	T0200019	-	
1600 x 600	T0190021	-	T0200021	-	
1700 x 600	T0190023	-	T0200023	-	
1800 x 600	T0190025	-	T0200025	-	
1900 x 600	T0190027	-	T0200027	-	
2000 x 600	T0190029	-	T0200029	-	
2100 x 600	T0190031	-	T0200031	-	
2200 x 600	T0190033	-	T0200033	-	
2300 x 600	T0190035	-	T0200035	-	
2400 x 600	T0190037	-	T0200037	-	

PIEDS CARRÉS 35 X 35

Tables du chef adossées 15/10° Profondeur 700 mm

Tables du chef adossées			Avec étagère pleine		
Long. x P	Réf.	Prix	Réf.	Prix	
600 x 700	T0190002	-	T0200002	-	
700 x 700	T0190004	-	T0200004	-	
800 x 700	T0190006	-	T0200006	-	
900 x 700	T0190008	-	T0200008	-	
1000 x 700	T0190010	-	T0200010	-	
1100 x 700	T0190012	-	T0200012	-	
1200 x 700	T0190014	-	T0200014	-	
1300 x 700	T0190016	-	T0200016	-	
1400 x 700	T0190018	-	T0200018	-	
1500 x 700	T0190020	-	T0200020	-	
1600 x 700	T0190022	-	T0200022	-	
1700 x 700	T0190024	-	T0200024	-	
1800 x 700	T0190026	-	T0200026	-	
1900 x 700	T0190028	-	T0200028	-	
2000 x 700	T0190030	-	T0200030	-	
2100 x 700	T0190032	-	T0200032	-	
2200 x 700	T0190034	-	T0200034	-	
2300 x 700	T0190036	-	T0200036	-	
2400 x 700	T0190038	-	T0200038	-	

! Préciser le côté du bac : **G ou D** à la suite de la référence

PIEDS RONDS Ø 40

Tables du chef adossées 15/10° Profondeur 600 mm

Tables du chef adossées			Avec étagère pleine		
Long. x P	Réf.	Prix	Réf.	Prix	
600 x 600	T0540001	-	T0550001	-	
700 x 600	T0540003	-	T0550003	-	
800 x 600	T0540005	-	T0550005	-	
900 x 600	T0540007	-	T0550007	-	
1000 x 600	T0540009	-	T0550009	-	
1100 x 600	T0540011	-	T0550011	-	
1200 x 600	T0540013	-	T0550013	-	
1300 x 600	T0540015	-	T0550015	-	
1400 x 600	T0540017	-	T0550017	-	
1500 x 600	T0540019	-	T0550019	-	
1600 x 600	T0540021	-	T0550021	-	
1700 x 600	T0540023	-	T0550023	-	
1800 x 600	T0540025	-	T0550025	-	
1900 x 600	T0540027	-	T0550027	-	
2000 x 600	T0540029	-	T0550029	-	
2100 x 600	T0540031	-	T0550031	-	
2200 x 600	T0540033	-	T0550033	-	
2300 x 600	T0540035	-	T0550035	-	
2400 x 600	T0540037	-	T0550037	-	

PIEDS RONDS Ø 40

Tables du chef adossées 15/10° Profondeur 700 mm

Tables du chef adossées			Avec étagère pleine		
Long. x P	Réf.	Prix	Réf.	Prix	
600 x 700	T0540002	-	T0550002	-	
700 x 700	T0540004	-	T0550004	-	
800 x 700	T0540006	-	T0550006	-	
900 x 700	T0540008	-	T0550008	-	
1000 x 700	T0540010	-	T0550010	-	
1100 x 700	T0540012	-	T0550012	-	
1200 x 700	T0540014	-	T0550014	-	
1300 x 700	T0540016	-	T0550016	-	
1400 x 700	T0540018	-	T0550018	-	
1500 x 700	T0540020	-	T0550020	-	
1600 x 700	T0540022	-	T0550022	-	
1700 x 700	T0540024	-	T0550024	-	
1800 x 700	T0540026	-	T0550026	-	
1900 x 700	T0540028	-	T0550028	-	
2000 x 700	T0540030	-	T0550030	-	
2100 x 700	T0540032	-	T0550032	-	
2200 x 700	T0540034	-	T0550034	-	
2300 x 700	T0540036	-	T0550036	-	
2400 x 700	T0540038	-	T0550038	-	



Préciser
le côté
du bac :
G ou D
à la suite
de la
référence



**Perçage
robinetterie
non prévu**

Pour perçage
Ø35 préciser **P.35**
à la fin de la réf



Standard
adapté®
P.42



Produits
connexes
P.84

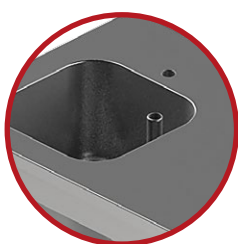

Perçage
robinetterie
non prévu



Vérins
de réglages





STANDARD ADAPTÉ® RÉALINOX

Tables du chef

Pour configurer votre table :



1. Sélectionnez vos dimensions
2. Choisissez votre modèle
3. Ajoutez vos options

01.

DIMENSIONS

Longueur

en mm	Prix
de 600 à 800	-
de 801 à 1000	-
de 1001 à 1200	-
de 1201 à 1400	-
de 1401 à 1600	-
de 1601 à 1800	-
de 1801 à 2000	-
de 2001 à 2200	-
de 2201 à 2400	-

Profondeur

en mm	Prix
de 500 à 700	-
de 701 à 800	-
de 801 à 900	-
de 901 à 1000	-

Hauteur

en mm	Prix
500 à 900	-
901 à 1200	-

02.

MODÈLES



Dessus

	Prix
Dessus central	-
Dessus adossé	-



Finitions

	Prix
Pieds carrés + bords droits	-
Pieds ronds + bords rayonnés	-



Bacs

	Prix
400 x 400 x 200	-
400 x 400 x 250	-
400 x 400 x 300	-



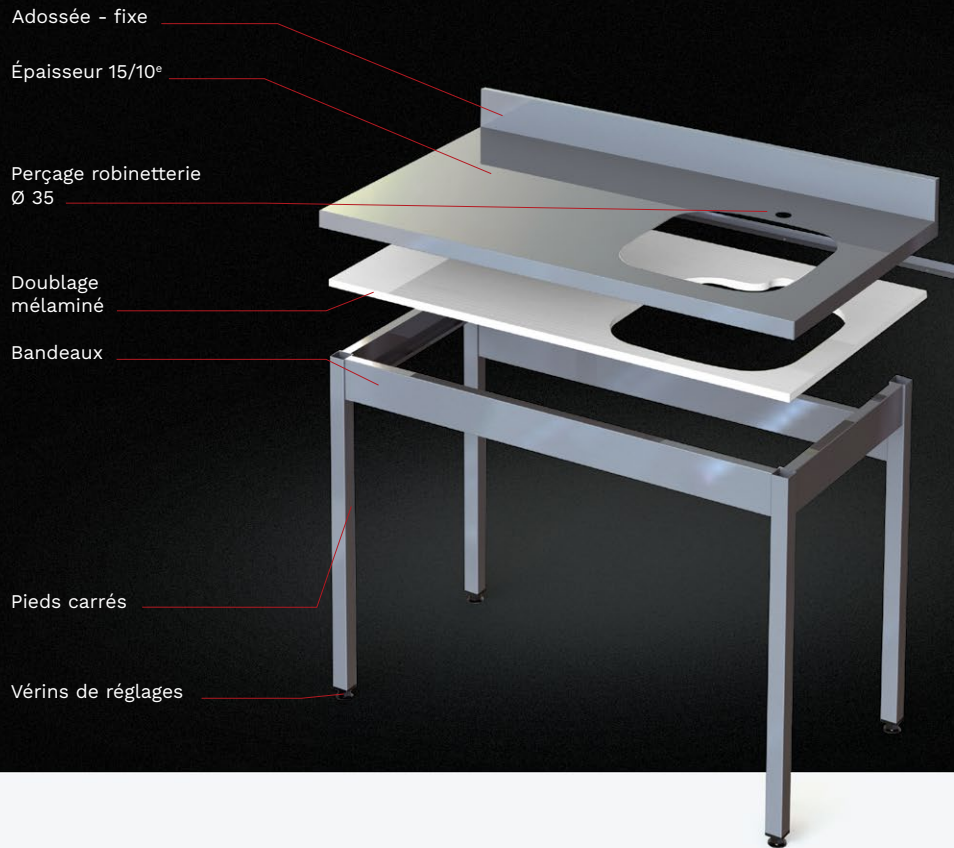

03.

OPTIONS

**Bacs (à 100 mm du bord)**

Prix

Bac à droite*	-
Bac à gauche*	-

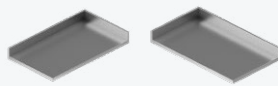
* À Indiquer
à la commande**Dosserets**

Prix

Dosseret latéral droit	-
Dosseret latéral gauche	-

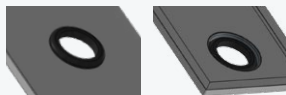
**TVO**

Prix

Non encastré	-
Encastré	-

**Soubassements**

Prix

1 Étagère pleine	-
2 Étagère barreudée	-
3 Traverse basse	-

**Robinetterie**

Prix

4 ROBI0002 Mélangeur	-
5 ROBI0008 Douchette 1/4 de tour col de cygne	-
6 ROBI0007 Douchette 1/4 de tour	-
7 ROBI0011 Commande à genou	-
8 ROBI0012 Commande à pédale	-
9 ROBI0013 Commande pédale double	-



HAUTEUR 900 MM | PIEDS CARRÉS 40 X 40

Tables de dessouidage

- Réalisation inox **AISI 304**
- Dessus inox, central avec bord anti-ruissellement et pente intégrée pour écoulement central
- Bac inox de récupération GN 1/1 profondeur 100
- Dessus poly blanc ép. 20 mm réversibles et tôle inox perforée amovible pour égouttage
- Piètements inox tubes 40 x 40 mm avec traverses basses de renfort, équipés de vérins de réglages
- Ensemble entièrement soudé

Table de dessouidage

Profondeur 600 mm			Profondeur 700 mm		
Long. x P	Réf.	Prix	Long. x P	Réf.	Prix
1200 x 600	T0560001	-	1200 x 700	T0560002	-
1400 x 600	T0560003	-	1400 x 700	T0560004	-
1600 x 600	T0560005	-	1600 x 700	T0560006	-



Produits connexes P.84

HAUTEUR 900 MM | PIEDS CARRÉS 40 X 40

Tables de déboitage adossées 15/10^e

- Réalisation inox **AISI 304**
- Dessus inox doublé mélaminé
- Dossieret arrière ht 100 x 20 mm
- Extrémités obturées et soudées
- Ceinture inox de renfort sous plateau ht 100 mm
- Piètement inox tube 40 x 40 mm
- 4 pieds équipés de vérins de réglages
- Ensemble entièrement soudé
- Équipées de siphon, bonde et tube surverse
- Réservation arrière 80 mm



Tables de déboitage adossées 15/10^e Profondeur 700 mm

Dimensions Long. x Prof. (mm)	Dimensions Bacs L x l x P	Capacité Bacs GN	Bac à gauche		Bac à droite		Bac à gauche avec étagère		Bac à droite avec étagère	
			Réf.	Prix	Réf.	Prix	Réf.	Prix	Réf.	Prix
1000 x 700	760 x 510 x 180	2	T0570001	-	T0570002	-	T0580002	-	T0580001	-
1200 x 700	760 x 510 x 180	2	T0570003	-	T0570004	-	T0580004	-	T0580003	-
1200 x 700	960 x 510 x 180	3	T0570005	-	T0570006	-	T0580006	-	T0580005	-
1400 x 700	960 x 510 x 180	3	T0570007	-	T0570008	-	T0580008	-	T0580007	-
1600 x 700	1280 x 510 x 180	4	T0570009	-	T0570010	-	T0580010	-	T0580009	-
1800 x 700	1280 x 510 x 180	4	T0570011	-	T0570012	-	T0580012	-	T0580011	-

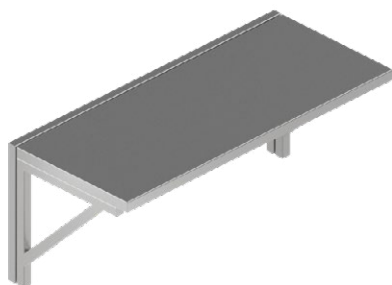

BORDS DROITS

Tables rabattables

- Réalisation inox **304L**
- 2 consoles pivotantes sous la tablette renforcées par structure tubulaire

Tables rabattables

Profondeur 400 mm			Profondeur 500 mm		
Long. x P	Réf.	Prix	Long. x P	Réf.	Prix
600 x 400	R0120001	-	600 x 500	R0120002	-
700 x 400	R0120003	-	700 x 500	R0120004	-
800 x 400	R0120005	-	800 x 500	R0120006	-
900 x 400	R0120007	-	900 x 500	R0120008	-



Supports four universels

- Réalisation inox **AISI 304**
- Piètements tubes 40 x 40 avec traverses
- Équipés de deux supports réglables en fonction de l'entre-axe des pieds du four
- Possibilité de support plaque en soubassement
- Équipés de vérins de réglages

Support four sans glissière

Long. x P x H	Réf.	Prix
935 x 700x 650	T1460001	-
935 x 700 x 850	T1460002	-

Support glissières

	Réf.	Prix
Support glissières 5 Niv.	T1460003	-

Piètements support Granit

- Réalisation inox **AISI 304**
- Structure tube carré de 40 x 40 sur vérins réglables
- Ensemble entièrement soudé
- Goussets de renfort dans les angles
- Avec entretoises et traverse basse centrale ou étagère basse pleine
- Mousse autocollante sur le tour du cadre
- 6 pieds au-delà de 2000 mm



Piètements support Granit Profondeur 700 mm

Larg. x P	Sans étagère		Avec étagère	
	Réf.	Prix	Réf.	Prix
1000 x 700	T1450001	-	T1450008	-
1200 x 700	T1450002	-	T1450009	-
1400 x 700	T1450003	-	T1450010	-
1600 x 700	T1450004	-	T1450011	-
1800 x 700	T1450005	-	T1450012	-
2000 x 700	T1450006	-	T1450013	-
2200 x 700	T1450007	-	T1450014	-

Piètements support Granit Profondeur 800 mm

Larg. x P	Sans étagère		Avec étagère	
	Réf.	Prix	Réf.	Prix
1000 x 800	T1450015	-	T1450022	-
1200 x 800	T1450016	-	T1450023	-
1400 x 800	T1450017	-	T1450024	-
1600 x 800	T1450018	-	T1450025	-
1800 x 800	T1450019	-	T1450026	-
2000 x 800	T1450020	-	T1450027	-
2200 x 800	T1450021	-	T1450028	-



02. Laverie

- | | | | |
|-----------|--|-----------|---|
| 50 | Tables à glissement | 63 | Meubles de tri centraux |
| 52 | Standard adapté®
Tables à glissement | 63 | Meubles de tri avec pesée |
| 54 | Tables à rouleaux | 64 | Environnement laverie |
| 56 | Standard adapté®
Tables à rouleaux | 64 | Étagères murales paniers
lave-vaisselle |
| 58 | Standard adapté®
Tables de tri | 65 | Chariots à paniers lave-vaisselle |
| 60 | Standard adapté®
Tables de tri mixtes | 65 | Chariot de stockage
paniers lave-vaisselle |
| 62 | Meubles de tri adossés | 65 | Paniers déchets |
| | | 65 | Grilles d'angle |

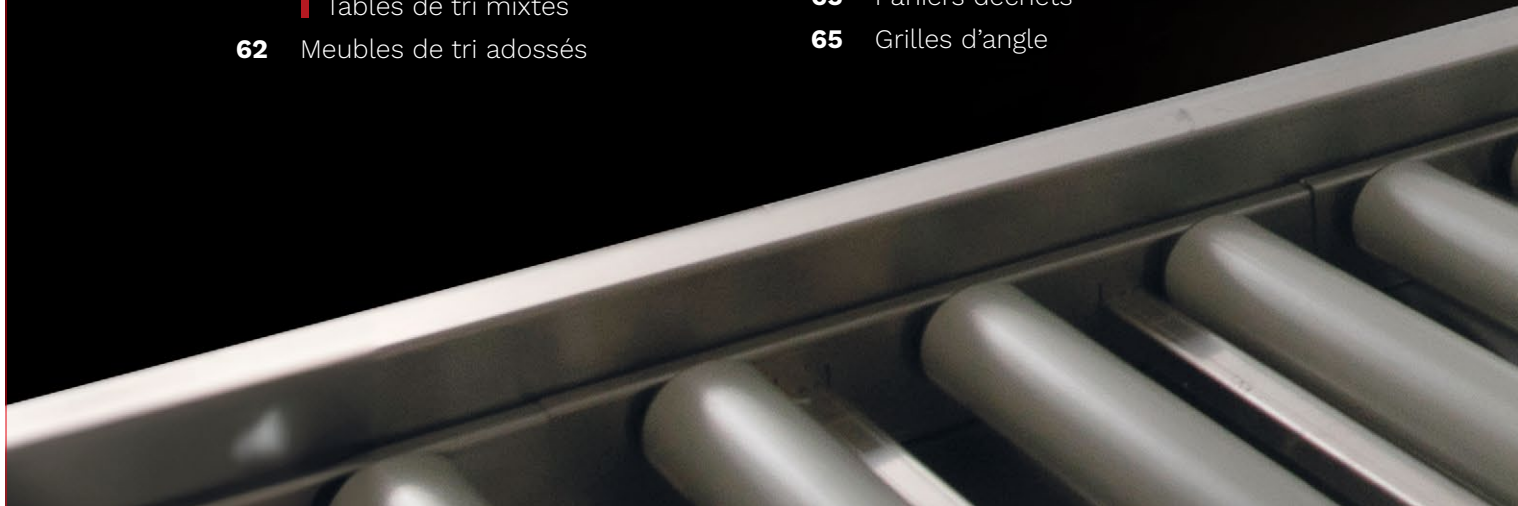



Configuration de votre laverie

Chariots à paniers
lave-vaisselle
P.65

Virage
à rouleaux 90°
P.64

Mât support
douchette
P.64

Étagères
barreaudées
pour paniers
P.57

Tiroirs filtre
P.61

Fin de course
P.57

TVO
P.61

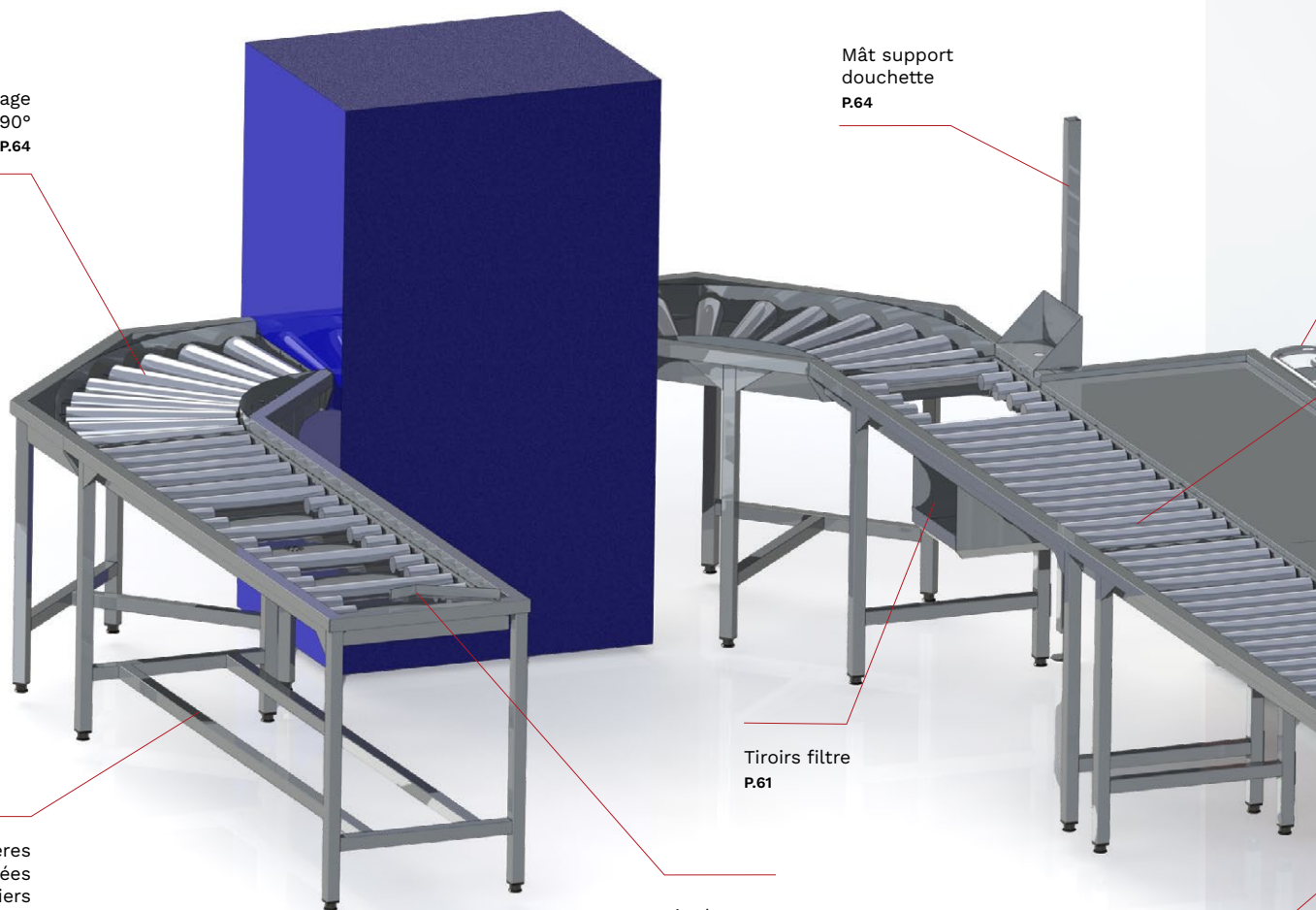

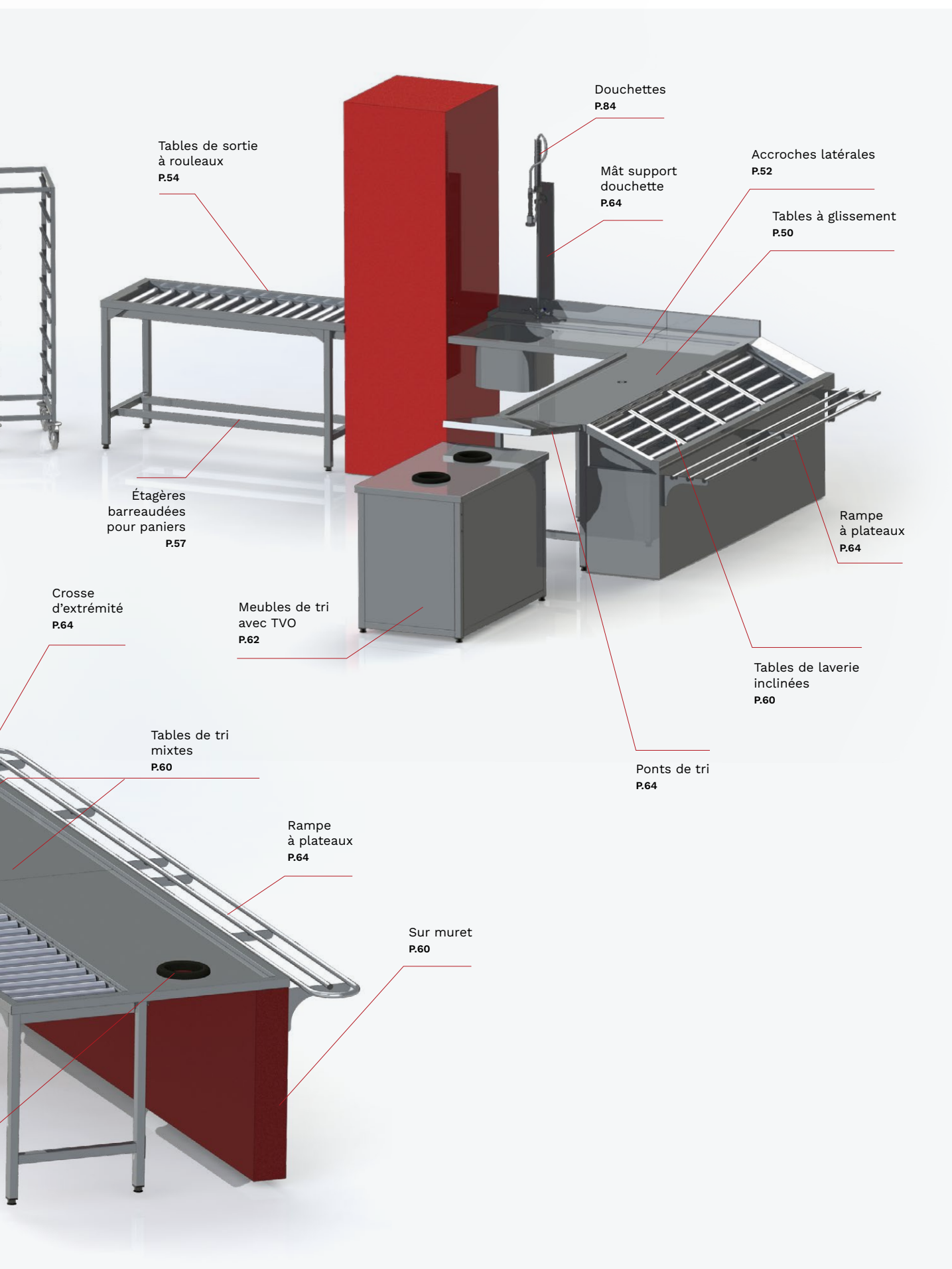



accroche universelle

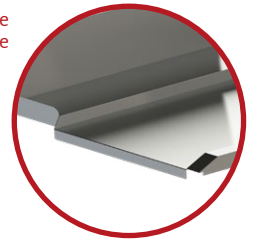

HAUTEUR 900 MM

Tables à glissement

■ Tables de sortie ■ Tables d'entrée

- Réalisation inox **AISI 304**
- Dessus inox avec chemin de glissement lisse
- Largeur 510 mm et pente intégrée pour écoulement
- Accroche universelle pour lave-vaisselle
- Piètements inox tubes 40 x 40 mm avec traverses basses de renfort latérales
- 4 pieds à partir de longueur 1600 mm, équipés de vérins de réglages
- Bords écrasés anti-coupure sur la périphérie
- Plage arrière et dossier ht 100 x 20 mm, extrémités obturées et soudées (dossier)
- Hauteur de glissement 840 mm, réglable 840/900 mm



TABLES DE SORTIE

Tables à glissement

Tables à glissement sans bac			Avec étagère basse 2 tubes		
Longueur	Réf.	Prix	Réf.	Prix	
600	L0011001	-	L0011005	-	
1100	L0011002	-	L0011006	-	
1600	L0011003	-	L0011007	-	
2100	L0011004	-	L0011008	-	



+ Accroche universelle pour votre lave-vaisselle

TABLES DE SORTIE

Tables avec plage et dossier Lave-vaisselle à droite

Tables plage avec dossier sans bac			Avec étagère basse 2 tubes		
Longueur	Réf.	Prix	Réf.	Prix	
600	L0021001	-	L0021005	-	
1100	L0021002	-	L0021006	-	
1600	L0021003	-	L0021007	-	
2100	L0021004	-	L0021008	-	

TABLES DE SORTIE

Tables avec plage et dossier Lave-vaisselle à gauche

Tables plage avec dossier sans bac			Avec étagère basse 2 tubes		
Longueur	Réf.	Prix	Réf.	Prix	
600	L0021009	-	L0021013	-	
1100	L0021010	-	L0021014	-	
1600	L0021011	-	L0021015	-	
2100	L0021012	-	L0021016	-	



Standard adapté®
P.52



Produits connexes
P.64

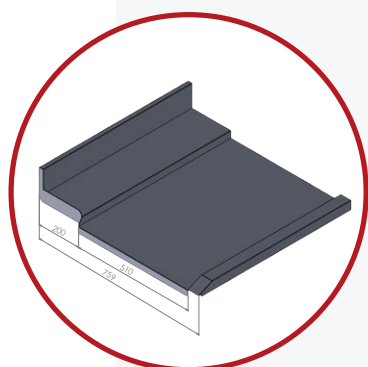

TABLES D'ENTRÉE

Tables avec plage et dossier Bac à droite

Tables à glissement avec bac, plage et dossier

Longueur	Réf.	Prix
600	L0041001	-
1100	L0041002	-
1600	L0041003	-
2100	L0041004	-

Avec étagère pleine amovible

Réf.	Prix
L0041005	-
L0041006	-
L0041007	-

TABLES D'ENTRÉE

Tables avec plage et dossier Bac à gauche

Tables à glissement avec bac, plage et dossier

Longueur	Réf.	Prix
600	L0041008	-
1100	L0041009	-
1600	L0041010	-
2100	L0041011	-

Avec étagère pleine amovible

Réf.	Prix
L0041012	-
L0041013	-
L0041014	-

TABLES D'ENTRÉE

Tables avec plage et dossier Bac et TVO

Tables à glissement avec bac, plage et dossier Bac et TVO à gauche

Longueur	Réf.	Prix
1100	L0051001	-
1600	L0051002	-
2100	L0051003	-

Avec bac et TVO à droite

Réf.	Prix
L0051004	-
L0051005	-
L0051006	-



STANDARD ADAPTÉ® RÉALINOX

Tables à glissement

Pour configurer votre table :



1. Sélectionnez vos dimensions
2. Choisissez votre modèle
3. Ajoutez vos options

01.

DIMENSIONS

Longueur	Prix
en mm	
de 500 à 800	-
de 801 à 1000	-
de 1001 à 1200	-
de 1201 à 1400	-
de 1401 à 1600	-
de 1601 à 1800	-
de 1801 à 2000	-
de 2001 à 2200	-
de 2201 à 2400	-

02.

MODÈLES



Dessus	Prix
1 Dessus central	-
2 Plaque arrière + dossier	-
3 Plaque arrière + dossier latéral gauche	-
Plaque arrière + dossier latéral droit	-



Finitions	Prix
Pieds carrés	-
Pieds ronds	-

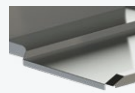

Types d'accroches	Prix
Accroche à droite	-
Accroche à gauche	-



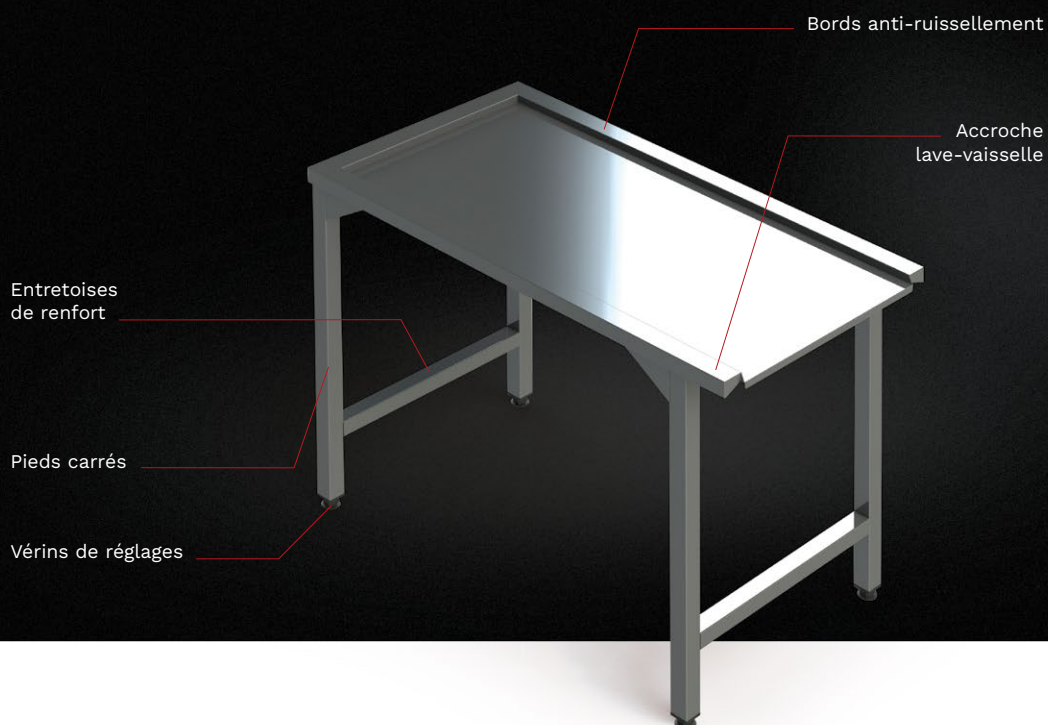

03.

OPTIONS



Bacs	Prix
400 x 400 x 300	-
500 x 400 x 300	-
600 x 450 x 300	-



Perçages	Prix
Ø 22	-
Ø 35	-

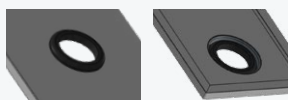

TVO	Prix
Non encastré	-
Encastré	-

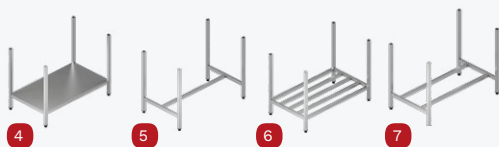

Soubassements	Prix
4 Étagère pleine	-
5 Traverse basse	-
6 Étagère barreaudée	-
7 Étagère barreaudée pour paniers	-



HAUTEUR 900 MM

Tables à rouleaux

■ Sans bac ■ Avec bac P.64

- Réalisation inox **AISI 304**
- Dessus inox avec glissement à rouleaux PVC avec axe inox monté sur cadre amovible dimensions 530 x 430 mm
- Accroche pour lave-vaisselle universelle
- Piètements inox tubes 40 x 40 mm avec traverses basses de renfort latérales
- 4 pieds à partir de longueur 1600 mm, équipés de vérins de réglages
- Bords écrasés anti-coupure sur la périphérie
- Plaque arrière et dossier ht 100 x 20 mm, extrémités obturées et soudées (plage arrière)
- Hauteur de glissement 840 mm, réglable 840/900 mm



Standard adapté® P.56



Produits connexes P.64

SANS BAC

Tables à rouleaux

Longueur	Réf.	Prix	Avec fin de course		Avec étagère basse 2 tubes		Fin de course + Étagère	
			Réf.	Prix	Réf.	Prix	Réf.	Prix
1100	L0051001	-	L0051005	-	L0051009	-	L0051013	-
1600	L0051002	-	L0051006	-	L0051010	-	L0051014	-
2100	L0051003	-	L0051007	-	L0051011	-	L0051015	-
2600	L0051004	-	L0051008	-	L0051012	-	L0051016	-

AVEC BAC

Tables à rouleaux avec plage arrière et dossier 400 x 400 x 300 mm

Tables à rouleaux
avec plage arrière,
dossier et bac à droite

Avec étagère basse
pleine amovible

Longueur	Réf.	Prix	Réf.	Prix
1100	L0061001	-	L0061005	-
1600	L0061002	-	L0061006	-
2100	L0061003	-	L0061007	-
2600	L0061004	-	L0061008	-

AVEC BAC

Tables à rouleaux avec plage arrière et dossier 400 x 400 x 300 mm

Tables à rouleaux
avec plage arrière,
dossier et bac à gauche

Avec étagère basse
pleine amovible

Longueur	Réf.	Prix	Réf.	Prix
1100	L0061009	-	L0061013	-
1600	L0061010	-	L0061014	-
2100	L0061011	-	L0061015	-
2600	L0061012	-	L0061016	-



+ Accroche universelle
pour votre lave-vaisselle

 Produits
connexes
P.64

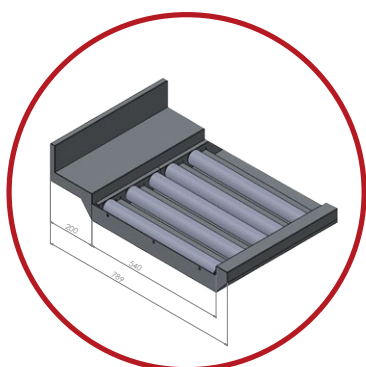



STANDARD ADAPTÉ® RÉALINOX

Tables à rouleaux

Pour configurer
votre table :



1. Sélectionnez vos dimensions
2. Choisissez votre modèle
3. Ajoutez vos options

01.

DIMENSIONS

Longueur	Prix
en mm	
de 500 à 800	-
de 801 à 1000	-
de 1001 à 1200	-
de 1201 à 1400	-
de 1401 à 1600	-
de 1601 à 1800	-
de 1801 à 2000	-
de 2001 à 2200	-
de 2201 à 2400	-

02.

MODÈLES



Dessus	Prix
1 Dessus central	-
2 Plaque arrière + dossier	-
3 Plaque arrière + dossier latéral gauche	-
Plaque arrière + dossier latéral droit	-



Finitions	Prix
Pieds carrés	-
Pieds ronds	-



Types d'accroche	Prix
Accroche à droite	-
Accroche à gauche	-



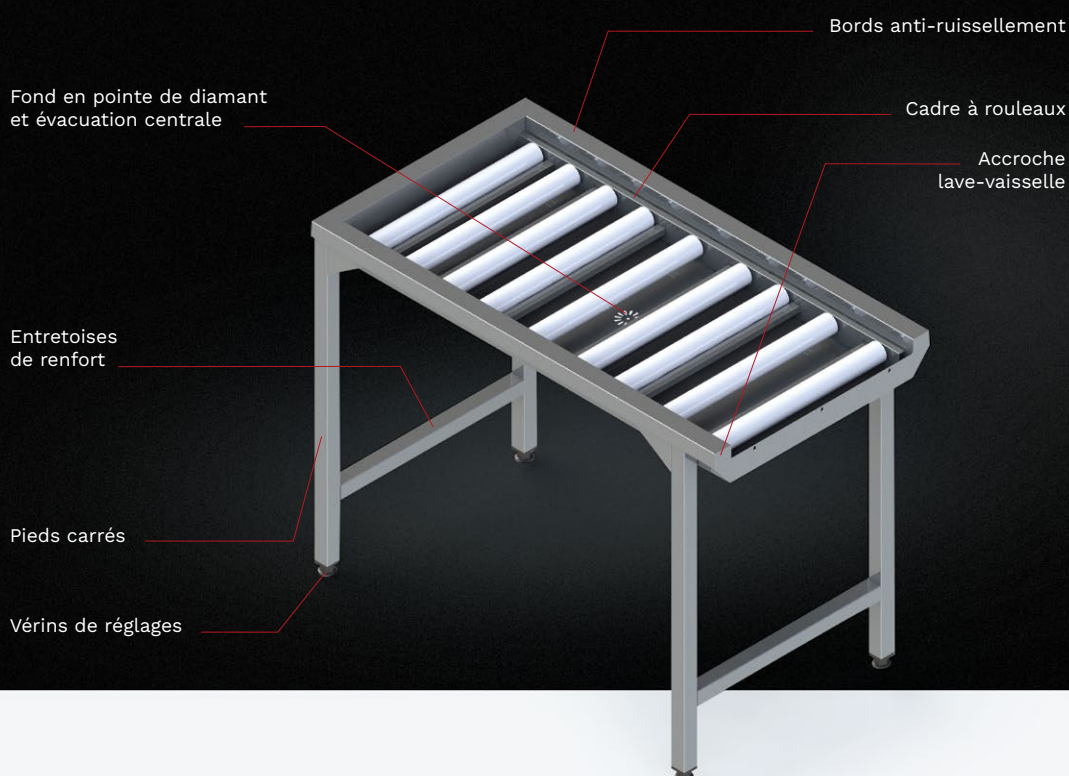

03.

OPTIONS



Bacs	Prix
400 x 400 x 300	-
500 x 400 x 300	-
600 x 450 x 300	-



Perçages	Prix
Ø 22	-
Ø 35	-

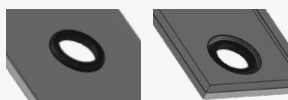

TVO	Prix
Non encastré	-
Encastré	-

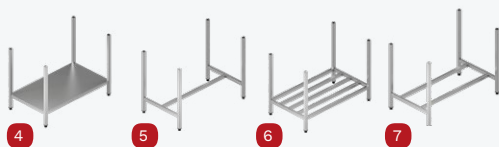

Soubassements	Prix
4 Étagère pleine	-
5 Traverse basse	-
6 Étagère barreaudée	-
7 Étagère barreaudée pour paniers	-



Bac positionné à 150 mm de l'accroche



STANDARD ADAPTÉ® RÉALINOX

Tables de tri

Pour configurer votre table :



1. Sélectionnez vos dimensions
2. Choisissez votre modèle
3. Ajoutez vos options

01.

DIMENSIONS

Longueur

en mm	Prix
600	-
800	-
1000	-
1200	-
1400	-
1600	-
1800	-
2000	-
2200	-
2400	-
2600	-
2800	-

Profondeur

en mm	Prix
de 600 à 700	-
de 701 à 800	-

Hauteur

en mm	Prix
de 500 à 900	-
de 901 à 1200	-

02.

MODÈLES



Dessus

Dessus	Prix
Dessus central	-
Dessus adossé	-



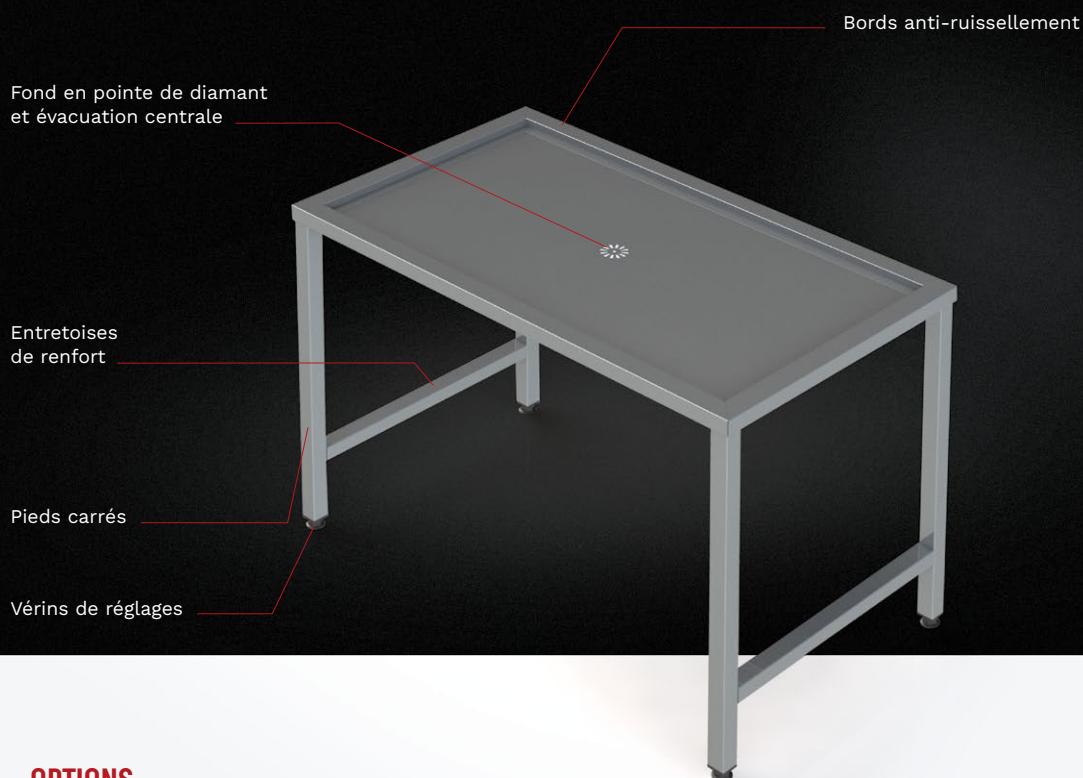

03.

OPTIONS

**Rampes à plateaux**

Longueur	Prix
800 à 1400	-
1401 à 2000	-
2001 à 2800	-

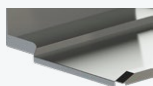
**Accroche**

	Prix
Accroche latérale	-

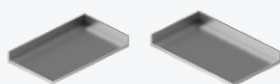
**Dossierets**

	Prix
Dossieret latéral droit	-
Dossieret latéral gauche	-

**Étagères en super structure**

Longueur	Prix
de 800 à 1400	-
de 1401 à 2000	-
de 2001 à 2800	-

**TVO**

	Prix
Non encastré	-
Encastré	-



STANDARD ADAPTÉ® RÉALINOX

Tables de tri mixtes

Pour configurer votre table :

1. Sélectionnez vos dimensions
2. Choisissez votre modèle
3. Ajoutez vos options



01.

DIMENSIONS

Longueur

en mm	Prix
de 2000 à 2600	-
de 2601 à 3100	-
de 3101 à 3600	-
de 3601 à 4100	-
de 4101 à 4600	-

* À partir de 3 800 mm en 2 parties raccordées vissés

Hauteur

en mm	Prix
de 850 à 900	-

Inclinée longueur

	Prix
de 2000 à 2600	-
de 2601 à 3100	-
de 3101 à 3600	-
de 3601 à 4100	-
de 4101 à 4600	-



02.

MODÈLES

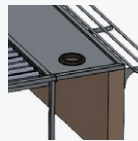

Supports

Sur muret -

Sur chassis longueur



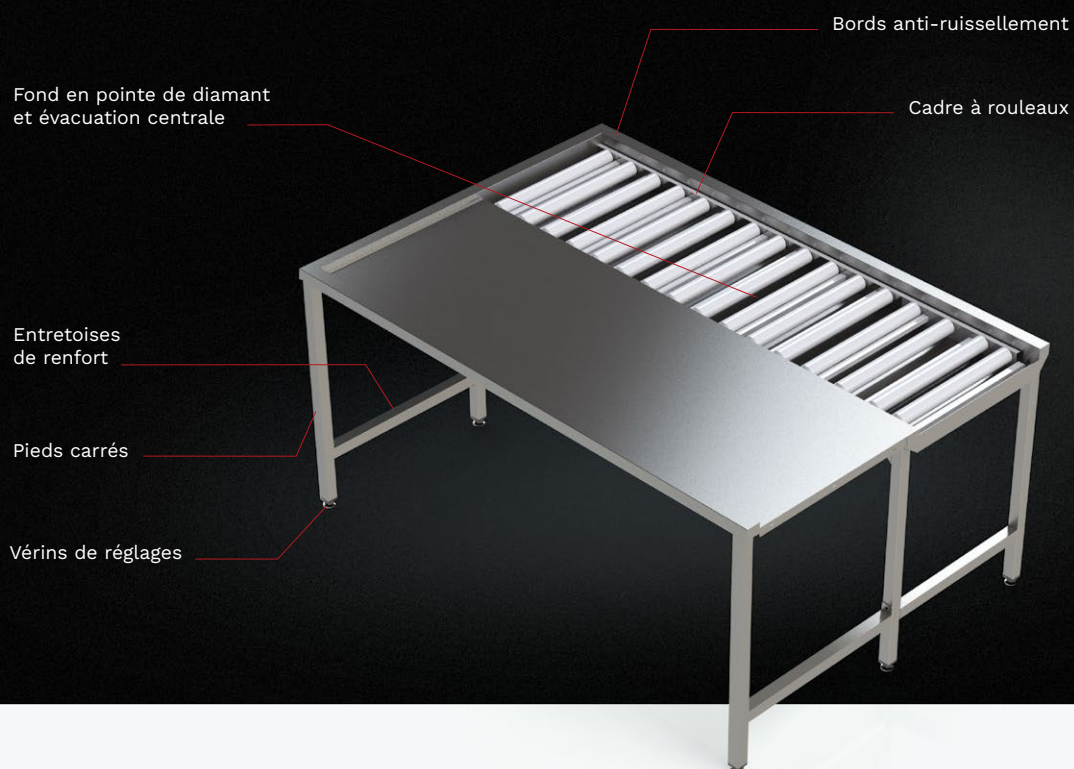

	Prix
de 2000 à 2600	-
de 2601 à 3100	-
de 3101 à 3600	-
de 3601 à 4100	-
de 4101 à 4600	-





03.

OPTIONS

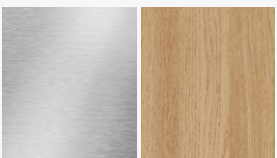
	Rampes à plateaux	Prix
	Long. de 2000 à 2600	-
	Long. de 2601 à 3100	-
	Long. de 3101 à 3600	-
	Long. de 3601 à 4100	-
	Long. de 4101 à 4600	-
	Accroche	Prix
	Accroche latérale	-
	Étagère	Prix
	À claies 2 tubes pour panier	-
	TVO	Prix
	Non encastré	-
	Encastré	-
	Tiroir	Prix
	Tiroir filtre	-
	Bacs	Prix
	400 x 400 x 300	-
	500 x 400 x 300	-
	600 x 400 x 250	-
	Habillages façade	Inox Bois
	2000 à 2600	- -
	2601 à 3100	- -
	3101 à 3600	- -
	3601 à 4100	- -
	4101 à 4600	- -

Coloris au choix selon nuancier

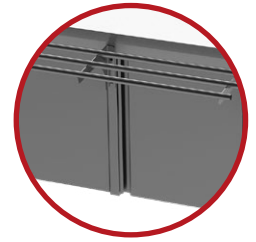
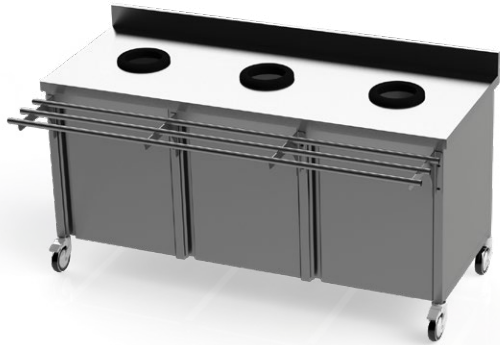

Meubles de tri adossés

■ Hauteur adulte ■ Hauteur enfant

- Réalisation en **INOX 304 L**
- Dessus ép. 15/10^e adossé
- TVO Ø 190
- Rampe à plateaux
- Piètements inox tubes 40 x 40 équipés de vérins de réglages
- Soubassement fermé par tôle inox sur les cotés et à l'arrière
- Portes battantes inox doublées à l'avant avec poignées intégrées
- Livrés avec poubelle 90L poly H0020010 hauteur adulte ou poubelle inox H0020001 pour hauteur enfant



HAUTEUR ADULTE

Meubles de tri adossés Hauteur 900 mm

Meubles de tri adossés fixes				Mobiles	
Nb. de TVO	Long. x P	Réf.	Prix	Réf.	Prix
2	1250 x 700	L0151010	-	L0151022	-
3	1800 x 700	L0151011	-	L0151023	-
4	2500 x 700	L0151012	-	L0151024	-

HAUTEUR ENFANT

Meubles de tri adossés Hauteur 720 mm

Meubles de tri adossés fixes				Mobiles	
Nb. de TVO	Long. x P	Réf.	Prix	Réf.	Prix
2	1250 x 700	L0151016	-	L0151028	-
3	1600 x 700	L0151017	-	L0151029	-
4	2000 x 700	L0151018	-	L0151030	-



! Préciser la couleur TVO lors de la commande noir, bleu, vert, jaune, rouge

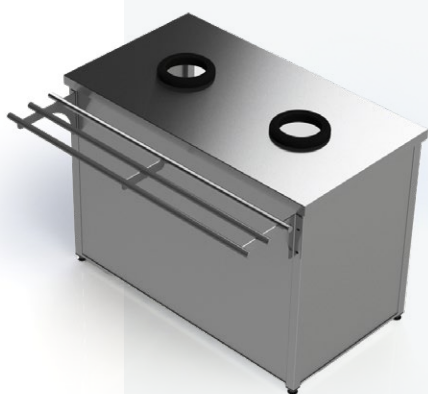

Produits
connexes
P.64

Meubles de tri centraux

■ Hauteur adulte ■ Hauteur enfant PIEDS

- Réalisation en **INOX 304 L**
- Dessus inox ép. 15/10°
- TVO Ø 190
- Rampe à plateaux
- Piètements inox tube 40 x 40 équipés de vérins de réglages
- Soubassement fermé par tôle inox sur trois côtés ouvert à l'arrière
- Livrés avec poubelle 90L poly H0020010 hauteur adulte ou poubelle inox H0020001 pour hauteur enfant

HAUTEUR ADULTE

Meubles de tri centraux Hauteur 900 mm

Meubles de tri fixes				Mobile	
Nb. de TVO	Long. x P	Réf.	Prix	Réf.	Prix
2	1250 x 700	L0151013	-	L0151025	-
3	1800 x 700	L0151014	-	L0151026	-
4	2500 x 700	L0151015	-	L0151027	-

HAUTEUR ENFANT

Meubles de tri centraux Hauteur 720 mm

Meubles de tri fixes				Mobile	
Nb. de TVO	Long. x P	Réf.	Prix	Réf.	Prix
2	1250 x 700	L0151019	-	L0151031	-
3	1600 x 700	L0151020	-	L0151032	-
4	2000 x 700	L0151021	-	L0151033	-

Meubles de tri avec pesée

■ Hauteur adulte ■ Hauteur enfant

- Réalisation en **INOX 304 L**
- Dessus inox ép. 15/10° comprenant 2, 3 ou 4 TVO
- Piètements inox tubes 40 x 40 mm
- Équipés de vérins de réglages
- Poubelle 80L
- Balance connectée sur logiciel data fournie
- Plateau de pesée 550 x 420 en inox avec capteur IP65I
- Écran d'affichage LCD, 3 couleurs
- Alimentation 220V

HAUTEUR ADULTE

Meubles de tri avec pesée Hauteur 900 mm

Meubles de tri avec pesée			
Nb. de TVO	Long. x P	Réf.	Prix
2	1250 x 700	L0151001	-
3	1800 x 700	L0151002	-
4	2500 x 700	L0151003	-



HAUTEUR ENFANT

Meubles de tri avec pesée Hauteur 720 mm

Meubles de tri avec pesée			
Nb. de TVO	Long. x P	Réf.	Prix
2	1250 x 700	L0151004	-
3	1800 x 700	L0151005	-
4	2500 x 700	L0151006	-











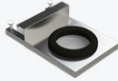

Module de pesage supplémentaire
Réf. L0150100

2495 €



Environnement laverie

	Produit		Larg. x P	Réf.	Prix
	Support lave-vaisselle avec glissière 2 niveaux	<ul style="list-style-type: none"> Réalisation inox AISI 304 Châssis tube 40 x 40 avec cornières dans les angles 2 niveaux de rangement pour casier 500 x 500 Ensemble entièrement soudé, équipé de vérins de réglages 	600 x 600 x ht 500	L0130001	-
	Couvercle TVO			Option23	-
	TVO crochetable pour table de laverie à glissement ou à rouleaux		Collerette Ø 200 mm	Option73 Glissement Option74 Rouleaux	-
	Mât support douche			Option36	-
	Pont de tri amovible crochetable	<ul style="list-style-type: none"> Réalisation inox AISI 304 Dessus renforcé par oméga, encoche pour accroche sur table laverie 		L0130003	-
	Pont de tri amovible rabattable	<ul style="list-style-type: none"> Réalisation inox AISI 304 Dessus renforcé par oméga, système de charnière pour pivotement 		L0130004	-
	Rampe à plateaux (au ML)	<ul style="list-style-type: none"> Réalisation inox AISI 304 Consoles de fixation murale, tube de 30 x 30, 3 tubes Ø 25 mm pour glissement plateaux avec bouchons en plastique en extrémité 	Tube 30 x 30 Ø 25 mm	L0130005	-
	Crosse d'extrémité (l'unité)			Option80	-
	Guichet alvéoles	<ul style="list-style-type: none"> Réalisation inox AISI 304 Alvéoles dimensions 360 x 400 x ht 150, avec cadre et contre cadre de finition 	360 x 400 x ht 150	L0130006	-
	Virage à rouleaux 90°			L0180010	-
	Rouleaux inox			Option62	-

Étagères murales paniers lave-vaisselle

Larg.	Pleines inclinée		Barreaudées	
	Réf.	Prix	Réf.	Prix
1100	R0100001	-	R0100002	-
1600	R0100003	-	R0100004	-
2100	R0100005	-	R0100006	-





Chariots à paniers lave-vaisselle

Larg. x P x H	Nombre de paniers	Chariots paniers lave-vaisselle		Chariots paniers lave-vaisselle inclinés	
		Réf.	Prix	Réf.	Prix
500 x 500 x 1780	5	C0140001	-	C0140004	-
500 x 500 x 1780	10	C0140002	-		



Chariot de stockage paniers lave-vaisselle

Larg. x P x H	Nombre de paniers	Chariot paniers lave-vaisselle	
		Réf.	Prix
1100 x 495 x 1700	24	C0140003	-



Paniers déchets

Larg. x P	Fond de bac		Affleurant	
	Réf.	Prix	Réf.	Prix
400 x 400	Option29	-	Option129	-
500 x 400	Option30	-	Option130	-
600 x 450	Option72	-	Option172	-



Grilles d'angle

Larg. x P	Réf.	Prix
400 x 400	Option33	-
500 x 400	Option33	-
600 x 450	Option33	-



03. Plonges

- 68** Plonges standards profondeur 600 pieds carrés
- 70** Plonges standards profondeur 700 pieds carrés
- 72** Plonges standards profondeur 600 pieds ronds
- 74** Plonges standards profondeur 700 pieds ronds
- 76** Plonges lave-vaisselle profondeur 600
- 78** Plonges lave-vaisselle profondeur 700
- 80** Plonges sur meuble bas
- 82** Plonges à batterie
- 83** Plonges grand bac
- 84** Robinetterie
- 86** | Standard adapté® Plonges





Pieds carrés + vérins de réglages



BORDS DROITS

Plonges standards Profondeur 600



Perçage robinetterie non prévu

Pour perçage Ø 35 ajouter ROBI0040



Standard adapté® P.86



Robinetterie P.84

- Réalisation inox **AISI 304**
- Bac inox embouti ht 300 mm, égouttoir nervuré
- Dosseret arrière ht 100 x 20 mm
- Bandeaux cache bacs ht 300 mm 3 cotés
- Réservation à l'arrière de 100 mm pour passage évacuation
- Piètement inox tube 40 x 40 mm
- Ensemble entièrement soudé, équipé de vérins de réglages
- Livrées avec siphon, bonde et tube surverse

PIEDS CARRÉS 40 X 40

Plonges standard Profondeur 600 mm



1 bac

Dimensions Long. x Prof. (mm)	Dimensions bacs L x l x P = 300 (mm)	Plonges		Plonges + étagère pleine		Dessus de plonge Sans piètement	
		Réf.	Prix	Réf.	Prix	Réf.	Prix
500 x 600	400 x 400	P0010001	-	P0020001	-	DPLO0001	-
600 x 600	400 x 400	P0010003	-	P0020003	-	DPLO0003	-
700 x 600	500 x 400	P0010007	-	P0020007	-	DPLO0007	-
800 x 600	500 x 400	P0010011	-	P0020011	-	DPLO0011	-



1 bac + égouttoir à droite

Dimensions Long. x Prof. (mm)	Dimensions bacs L x l x P = 300 (mm)	Plonges		Plonges + étagère pleine		Dessus de plonge Sans piètement	
		Réf.	Prix	Réf.	Prix	Réf.	Prix
1000 x 600	500 x 400	P0010029	-	P0020029	-	DPLO0029	-
1200 x 600	500 x 400	P0010035	-	P0020035	-	DPLO0035	-
1300 x 600	500 x 400	P0010041	-	P0020041	-	DPLO0041	-
1400 x 600	500 x 400	P0010047	-	P0020047	-	DPLO0047	-
1600 x 600	500 x 400	P0010057	-	P0020057	-	DPLO0057	-

1 bac + égouttoir à gauche

Dimensions Long. x Prof. (mm)	Dimensions bacs L x l x P = 300 (mm)	Plonges		Plonges + étagère pleine		Dessus de plonge Sans piètement	
		Réf.	Prix	Réf.	Prix	Réf.	Prix
1000x600	500 x 400	P0010065	-	P0020065	-	DPLO0065	-
1200x600	500 x 400	P0010071	-	P0020071	-	DPLO0071	-
1300x600	500 x 400	P0010077	-	P0020077	-	DPLO0077	-
1400x600	500 x 400	P0010085	-	P0020085	-	DPLO0085	-
1600x600	500 x 400	P0010093	-	P0020093	-	DPLO0093	-

2 bacs

Dimensions Long. x Prof. (mm)	Dimensions bacs L x l x P = 300 (mm)	Plonges		Plonges + étagère pleine		Dessus de plonge Sans piètement	
		Réf.	Prix	Réf.	Prix	Réf.	Prix
1000 x 600	400 x 400	P0010099	-	P0020099	-	DPLO0099	-
1200 x 600	500 x 400	P0010105	-	P0020105	-	DPLO0105	-
1400 x 600	500 x 400	P0010109	-	P0020109	-	DPLO0109	-

2 bacs + égouttoir à droite

Dimensions Long. x Prof. (mm)	Dimensions bacs L x l x P = 300 (mm)	Plonges		Plonges + étagère pleine		Dessus de plonge Sans piètement	
		Réf.	Prix	Réf.	Prix	Réf.	Prix
1400 x 600	500 x 400	P0010123	-	P0020123	-	DPLO0123	-
1500 x 600	500 x 400	P0010125	-	P0020125	-	DPLO0125	-
1600 x 600	500 x 400	P0010129	-	P0020129	-	DPLO0129	-
1800 x 600	500 x 400	P0010133	-	P0020133	-	DPLO0133	-
1900 x 600	500 x 400	P0010139	-	P0020139	-	DPLO0139	-
2000 x 600	500 x 400	P0010143	-	P0020143	-	DPLO0143	-
2200 x 600	500 x 400	P0010149	-	P0020149	-	DPLO0149	-
2400 x 600	500 x 400	P0010153	-	P0020153	-	DPLO0153	-

2 bacs + égouttoir à gauche

Dimensions Long. x Prof. (mm)	Dimensions bacs L x l x P = 300 (mm)	Plonges		Plonges + étagère pleine		Dessus de plonge Sans piètement	
		Réf.	Prix	Réf.	Prix	Réf.	Prix
1400 x 600	500 x 400	P0010159	-	P0020159	-	DPLO0159	-
1500 x 600	500 x 400	P0010161	-	P0020161	-	DPLO0161	-
1600 x 600	500 x 400	P0010165	-	P0020165	-	DPLO0165	-
1800 x 600	500 x 400	P0010169	-	P0020169	-	DPLO0169	-
1900 x 600	500 x 400	P0010175	-	P0020175	-	DPLO0175	-
2000 x 600	500 x 400	P0010179	-	P0020179	-	DPLO0179	-
2200 x 600	500 x 400	P0010185	-	P0020185	-	DPLO0185	-
2400 x 600	500 x 400	P0010189	-	P0020189	-	DPLO0189	-

2 bacs + 2 égouttoirs

Dimensions Long. x Prof. (mm)	Dimensions bacs L x l x P = 300 (mm)	Plonges		Plonges + étagère pleine		Dessus de plonge Sans piètement	
		Réf.	Prix	Réf.	Prix	Réf.	Prix
1800 x 600	500 x 400	P0010195	-	P0020195	-	DPLO0195	-
2000 x 600	500 x 400	P0010199	-	P0020199	-	DPLO0199	-
2200 x 600	500 x 400	P0010205	-	P0020205	-	DPLO0205	-
2400 x 600	500 x 400	P0010209	-	P0020209	-	DPLO0209	-



BORDS DROITS

Plonges standards Profondeur 700

- Réalisation inox **AISI 304**
- Bac inox embouti ht 300 mm, égouttoir nervuré
- Dosseret arrière ht 100 x 20 mm
- Bandeaux cache bacs ht 300 mm 3 cotés
- Réservation à l'arrière de 100 mm pour passage évacuation
- Piètement inox tube 40 x 40 mm
- Ensemble entièrement soudé, équipé de vérins de réglages
- Livrées avec siphon, bonde et tube surverse



Perçage robinetterie non prévu

Pour perçage Ø 35 ajouter ROBI0040

PIEDS CARRÉS 40 X 40

Plonges standards Profondeur 700 mm

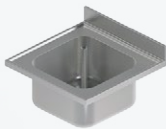

1 bac		Plonges		Plonges + étagère pleine		Dessus de plonge Sans piètement	
Dimensions Long. x Prof. (mm)	Dimensions bacs L x l x P = 300 (mm)	Réf.	Prix	Réf.	Prix	Réf.	Prix
600 x 700	500 x 400	P0010008	-	P0020008	-	DPLO0008	-
700 x 700	500 x 500	P0010010	-	P0020010	-	DPLO0010	-
800 x 700	600 x 500	P0010014	-	P0020014	-	DPLO0014	-



1 bac + égouttoir à droite		Plonges		Plonges + étagère pleine		Dessus de plonge Sans piètement	
Dimensions Long. x Prof. (mm)	Dimensions bacs L x l x P = 300 (mm)	Réf.	Prix	Réf.	Prix	Réf.	Prix
1000 x 700	500 x 500	P0010026	-	P0020026	-	DPLO0026	-
1200 x 700	500 x 500	P0010034	-	P0020034	-	DPLO0034	-
1300 x 700	500 x 500	P0010040	-	P0020040	-	DPLO0040	-
1400 x 700	600 x 500	P0010048	-	P0020048	-	DPLO0048	-
1600 x 700	600 x 500	P0010060	-	P0020060	-	DPLO0060	-



1 bac + égouttoir à gauche		Plonges		Plonges + étagère pleine		Dessus de plonge Sans piètement	
Dimensions Long. x Prof. (mm)	Dimensions bacs L x l x P = 300 (mm)	Réf.	Prix	Réf.	Prix	Réf.	Prix
1000 x 700	500 x 500	P0010070	-	P0020070	-	DPLO0070	-
1200 x 700	500 x 500	P0010078	-	P0020078	-	DPLO0078	-
1300 x 700	500 x 500	P0010084	-	P0020084	-	DPLO0084	-
1400 x 700	600 x 500	P0010092	-	P0020092	-	DPLO0092	-
1600 x 700	600 x 500	P0010104	-	P0020104	-	DPLO0104	-



Pieds carrés + vérins de réglages

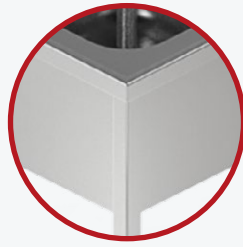

Bandeau cache bacs 3 côtés

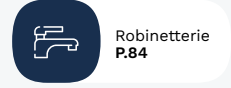

2 bacs

Dimensions Long. x Prof. (mm)		Dimensions Bacs L x l x P = 300 (mm)		Plonges		Plonges + étagère pleine		Dessus de plonge Sans piètement	
				Réf.	Prix	Réf.	Prix	Réf.	Prix
1200 x 700		500 x 500		P0010116	-	P0020116	-	DPLO0116	-
1400 x 700		500 x 500		P0010124	-	P0020124	-	DPLO0124	-
1600 x 700		500 x 500		P0010130	-	P0020130	-	DPLO0130	-



2 bacs + égouttoir à droite

Dimensions Long. x Prof. (mm)		Dimensions Bacs L x l x P = 300 (mm)		Plonges		Plonges + étagère pleine		Dessus de plonge Sans piètement	
				Réf.	Prix	Réf.	Prix	Réf.	Prix
1400 x 700		500 x 400		P0010136	-	P0020136	-	DPLO0136	-
1500 x 700		500 x 400		P0010140	-	P0020140	-	DPLO0140	-
1600 x 700		500 x 400		P0010142	-	P0020142	-	DPLO0142	-
1800 x 700		500 x 500		P0010148	-	P0020148	-	DPLO0148	-
1900 x 700		600 x 500		P0010152	-	P0020152	-	DPLO0152	-
2000 x 700		600 x 500		P0010154	-	P0020154	-	DPLO0154	-
2200 x 700		600 x 500		P0010158	-	P0020158	-	DPLO0158	-
2400 x 700		600 x 500		P0010160	-	P0020160	-	DPLO0160	-



2 bacs + égouttoir à gauche

Dimensions Long. x Prof. (mm)		Dimensions Bacs L x l x P = 300 (mm)		Plonges		Plonges + étagère pleine		Dessus de plonge Sans piètement	
				Réf.	Prix	Réf.	Prix	Réf.	Prix
1400 x 700		500 x 400		P0010162	-	P0020162	-	DPLO0162	-
1500 x 700		500 x 400		P0010166	-	P0020166	-	DPLO0166	-
1600 x 700		500 x 400		P0010168	-	P0020168	-	DPLO0168	-
1800 x 700		500 x 500		P0010174	-	P0020174	-	DPLO0174	-
1900 x 700		600 x 500		P0010178	-	P0020178	-	DPLO0178	-
2000 x 700		600 x 500		P0010180	-	P0020180	-	DPLO0180	-
2200 x 700		600 x 500		P0010184	-	P0020184	-	DPLO0184	-
2400 x 700		600 x 500		P0010186	-	P0020186	-	DPLO0186	-



2 bacs + 2 égouttoirs

Dimensions Long. x Prof. (mm)		Dimensions Bacs L x l x P = 300 (mm)		Plonges		Plonges + étagère pleine		Dessus de plonge Sans piètement	
				Réf.	Prix	Réf.	Prix	Réf.	Prix
1800 x 700		500 x 400		P0010188	-	P0020188	-	DPLO0188	-
1900 x 700		500 x 400		P0010190	-	P0020190	-	DPLO0190	-
2000 x 700		600 x 500		P0010194	-	P0020194	-	DPLO0194	-
2200 x 700		600 x 500		P0010196	-	P0020196	-	DPLO0196	-
2400 x 700		600 x 500		P0010200	-	P0020200	-	DPLO0200	-



BORDS RAYONNÉS



Plonges standard Profondeur 600

- Réalisation inox **AISI 304**
- Bac inox embouti ht 300 mm, égouttoir nervuré
- Dosseret arrière ht 100 x 20 mm
- Bord avant et bas de dosseret rayonnés
- Bandeaux cache bacs ht 300 mm 3 cotés
- Réservation à l'arrière de 100 mm pour passage évacuation
- Piètement inox tube Ø40 mm
- Ensemble entièrement soudé, équipé de vérins de réglages
- Livrées avec siphon, bonde et tube surverse

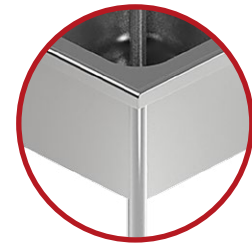

Bandeau cache bacs 3 côtés



Vérins de réglages

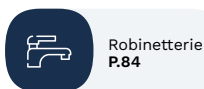

PIEDS RONDS Ø 40

Plonges standards Profondeur 600 mm

1 bac



Dimensions Long. x Prof. (mm)	Dimensions bacs L x l x P = 300 (mm)
500 x 600	400 x 400
600 x 600	400 x 400
700 x 600	500 x 400
800 x 600	500 x 400

Plonges		Plonges + étagère pleine	
Réf.	Prix	Réf.	Prix
P0130001	-	P0140001	-
P0130003	-	P0140003	-
P0130007	-	P0140007	-
P0130011	-	P0140011	-

1 bac + égouttoir à droite



Dimensions Long. x Prof. (mm)	Dimensions bacs L x l x P = 300 (mm)
1000 x 600	500 x 400
1200 x 600	500 x 400
1300 x 600	500 x 400
1400 x 600	500 x 400
1600 x 600	500 x 400

Plonges		Plonges + étagère pleine	
Réf.	Prix	Réf.	Prix
P0130029	-	P0140029	-
P0130035	-	P0140035	-
P0130041	-	P0140041	-
P0130047	-	P0140047	-
P0130057	-	P0140057	-

**1 bac + égouttoir à gauche**

Dimensions Long. x Prof. (mm)	Dimensions Bacs L x l x P = 300 (mm)	Plonges		Plonges + étagère pleine	
		Réf.	Prix	Réf.	Prix
1000 x 600	500 x 400	P0130065	-	P0140065	-
1200 x 600	500 x 400	P0130071	-	P0140071	-
1300 x 600	500 x 400	P0130077	-	P0140077	-
1400 x 600	500 x 400	P0130085	-	P0140085	-
1600 x 600	500 x 400	P0130093	-	P0140093	-

**2 bacs**

Dimensions Long. x Prof. (mm)	Dimensions Bacs L x l x P = 300 (mm)	Plonges		Plonges + étagère pleine	
		Réf.	Prix	Réf.	Prix
1000 x 600	400 x 400	P0130099	-	P0140099	-
1200 x 600	500 x 400	P0130105	-	P0140105	-
1400 x 600	500 x 400	P0130109	-	P0140109	-

**2 bacs + égouttoir à droite**

Dimensions Long. x Prof. (mm)	Dimensions Bacs L x l x P = 300 (mm)	Plonges		Plonges + étagère pleine	
		Réf.	Prix	Réf.	Prix
1400 x 600	500 x 400	P0130123	-	P0140123	-
1500 x 600	500 x 400	P0130125	-	P0140125	-
1600 x 600	500 x 400	P0130129	-	P0140129	-
1800 x 600	500 x 400	P0130133	-	P0140133	-
1900 x 600	500 x 400	P0130139	-	P0140139	-
2000 x 600	500 x 400	P0130143	-	P0140143	-
2200 x 600	500 x 400	P0130149	-	P0140149	-
2400 x 600	500 x 400	P0130153	-	P0140153	-

**2 bacs + égouttoir à gauche**

Dimensions Long. x Prof. (mm)	Dimensions bacs L x l x P = 300 (mm)	Plonges		Plonges + étagère pleine	
		Réf.	Prix	Réf.	Prix
1400 x 600	500 x 400	P0130159	-	P0140159	-
1500 x 600	500 x 400	P0130161	-	P0140161	-
1600 x 600	500 x 400	P0130165	-	P0140165	-
1800 x 600	500 x 400	P0130169	-	P0140169	-
1900 x 600	500 x 400	P0130175	-	P0140175	-
2000 x 600	500 x 400	P0130179	-	P0140179	-
2200 x 600	500 x 400	P0130185	-	P0140185	-
2400 x 600	500 x 400	P0130189	-	P0140189	-

**2 bacs + 2 égouttoirs**

Dimensions Long. x Prof. (mm)	Dimensions bacs L x l x P = 300 (mm)	Plonges		Plonges + étagère pleine	
		Réf.	Prix	Réf.	Prix
1800 x 600	500 x 400	P0130195	-	P0140195	-
2000 x 600	500 x 400	P0130199	-	P0140199	-
2200 x 600	500 x 400	P0130205	-	P0140205	-
2400 x 600	500 x 400	P0130209	-	P0140209	-



Perçage robinetterie non prévu

Pour perçage Ø 35 ajouter ROBI0040



BORDS RAYONNÉS

Plonges standards Profondeur 700



- Réalisation inox **AISI 304**
- Bac inox embouti ht 300 mm, égouttoir nervuré
- Dosseret arrière ht 100 x 20 mm
- Bord avant et bas de dosseret rayonnés
- Bandeaux cache bacs ht 300 mm 3 cotés
- Réserve à l'arrière de 100 mm pour passage évacuation
- Piètement inox tube Ø 40 mm
- Ensemble entièrement soudé, équipé de vérins de réglages
- Livrées avec siphon, bonde et tube surverse
- Réserve pour passage lave-vaisselle



Robinetterie
P.84

PIEDS RONDS Ø 40

Plonges standards Profondeur 700 mm

1 bac

Dimensions Long. x Prof. (mm)	Dimensions bacs L x l x P = 300 (mm)
600 x 700	500 x 400
700 x 700	500 x 500
800 x 700	600 x 500

Plonges

Réf.	Prix
P0130008	-
P0130010	-
P0130014	-

Plonges + étagère pleine

Réf.	Prix
P0140008	-
P0140010	-
P0140014	-

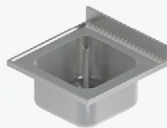

1 bac + égouttoir à droite

Dimensions Long. x Prof. (mm)	Dimensions bacs L x l x P = 300 (mm)
1000 x 700	500 x 500
1200 x 700	500 x 500
1300 x 700	500 x 500
1400 x 700	600 x 500
1600 x 700	600 x 500

Plonges

Réf.	Prix
P0130026	-
P0130034	-
P0130040	-
P0130048	-
P0130060	-

Plonges + étagère pleine

Réf.	Prix
P0140026	-
P0140034	-
P0140040	-
P0140048	-
P0140060	-



Perçage robinetterie non prévu

Pour perçage Ø 35 ajouter ROBI0040



1 bac + égouttoir à gauche

Dimensions Long. x Prof. (mm)	Dimensions Bacs L x l x P = 300 (mm)
1000 x 700	500 x 500
1200 x 700	500 x 500
1300 x 700	500 x 500
1400 x 700	600 x 500
1600 x 700	600 x 500

Plonge

Réf.	Prix
P0130070	-
P0130078	-
P0130084	-
P0130092	-
P0130104	-

Plonge + étagère pleine

Réf.	Prix
P0140070	-
P0140078	-
P0140084	-
P0140092	-
P0140104	-

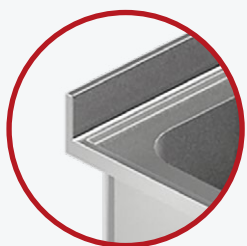

Réserve à l'arrière
de 100 mm

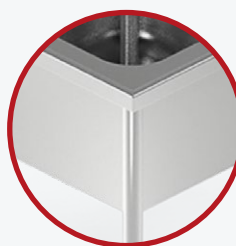

Bandeau cache
bacs 3 côtés



2 bacs

Dimensions Long. x Prof. (mm)	Dimensions bacs L x l x P = 300 (mm)
1200 x 700	500 x 500
1400 x 700	500 x 500
1600 x 700	600 x 500

Plonges

Réf.	Prix
P0130116	-
P0130124	-
P0130132	-

Plonges + étagère pleine

Réf.	Prix
P0140116	-
P0140124	-
P0140132	-



2 bacs + égouttoir à droite

Dimensions Long. x Prof. (mm)	Dimensions bacs L x l x P = 300 (mm)
1400 x 700	500 x 400
1500 x 700	500 x 400
1600 x 700	500 x 400
1800 x 700	500 x 500
1900 x 700	600 x 500
2000 x 700	600 x 500
2200 x 700	600 x 500
2400 x 700	600 x 500

Plonges

Réf.	Prix
P0130136	-
P0130140	-
P0130142	-
P0130148	-
P0130152	-
P0130154	-
P0130158	-
P0130160	-

Plonges + étagère pleine

Réf.	Prix
P0140136	-
P0140140	-
P0140142	-
P0140148	-
P0140152	-
P0140154	-
P0140158	-
P0140160	-



2 bacs + égouttoir à gauche

Dimensions Long. x Prof. (mm)	Dimensions bacs L x l x P = 300 (mm)
1400 x 700	500 x 400
1500 x 700	500 x 400
1600 x 700	500 x 400
1800 x 700	500 x 500
1900 x 700	600 x 500
2000 x 700	600 x 500
2200 x 700	600 x 500
2400 x 700	600 x 500

Plonges

Réf.	Prix
P0130162	-
P0130166	-
P0130168	-
P0130174	-
P0130178	-
P0130180	-
P0130184	-
P0130186	-

Plonges + étagère pleine

Réf.	Prix
P0140162	-
P0140166	-
P0140168	-
P0140174	-
P0140178	-
P0140180	-
P0140184	-
P0140186	-



2 bacs + 2 égouttoirs

Dimensions Long. x Prof. (mm)	Dimensions bacs L x l x P = 300 (mm)
1800 x 700	500 x 400
2000 x 700	600 x 500
2200 x 700	600 x 500
2400 x 700	600 x 500

Plonges

Réf.	Prix
P0130188	-
P0130194	-
P0130196	-
P0130200	-

Plonges + étagère pleine

Réf.	Prix
P0140188	-
P0140194	-
P0140196	-
P0140200	-



Robinetterie
P.84

BORDS DROITS | BORDS RAYONNÉS



Pieds carrés
+ vérins de réglages

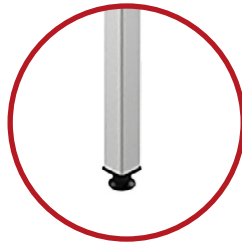

Plonges lave-vaisselle Profondeur 600

■ Pieds carrés 40 x 40 ■ Pieds ronds Ø 40

- Réalisation inox **AISI 304**
- Bac inox embouti ht 300 mm, égouttoir nervuré
- Dossieret arrière ht 100 x 20 mm
- Bandeaux cache bacs ht 300 mm 3 cotés
- Réserve à l'arrière de 100 mm pour passage évacuation
- Piètement inox tube 40 x 40 mm
- Ensemble entièrement soudé, équipé de vérins de réglages
- Livrées avec siphon, bonde et tube surverse
- Réserve pour passage lave-vaisselle

BORDS DROITS | PIEDS CARRÉS 40 X 40

Plonges lave-vaisselle Profondeur 600 mm



Perçage robinetterie non prévu

Pour perçage Ø 35 ajouter ROBI0040



1 bac + égouttoir à droite

Dimensions Long. x Prof. (mm)	Dimensions bacs L x l x P = 300 (mm)
1200 x 600	500 x 400
1400 x 600	500 x 400
1600 x 600	500 x 400

Plonges

Réf.	Prix
P0030001	-
P0030011	-
P0030021	-

Plonges + étagère pleine

Réf.	Prix
P0040001	-
P0040011	-
P0040021	-



1 bac + égouttoir à gauche

Dimensions Long. x Prof. (mm)	Dimensions bacs L x l x P = 300 (mm)
1200 x 600	500 x 400
1400 x 600	500 x 400
1600x 600	500 x 400

Plonges

Réf.	Prix
P0030027	-
P0030037	-
P0030047	-

Plonges + étagère pleine

Réf.	Prix
P0040027	-
P0040037	-
P0040047	-



2 bacs + égouttoir à droite

Dimensions Long. x Prof. (mm)	Dimensions bacs L x l x P = 300 (mm)
1600 x 600	400 x 400
1800 x 600	500 x 400
2000 x 600	500 x 400
2200 x 600	500 x 400
2400 x 600	500 x 400

Plonges

Réf.	Prix
P0030053	-
P0030059	-
P0030067	-
P0030073	-
P0030077	-

Plonges + étagère pleine

Réf.	Prix
P0040053	-
P0040059	-
P0040067	-
P0040073	-
P0040077	-



2 bacs + égouttoir à gauche

Dimensions Long. x Prof. (mm)	Dimensions bacs L x l x P = 300 (mm)
1600 x 600	400 x 400
1800 x 600	500 x 400
2000 x 600	500 x 400
2200 x 600	500 x 400
2400 x 600	500 x 400

Plonges

Réf.	Prix
P0030081	-
P0030085	-
P0030093	-
P0030097	-
P0030099	-

Plonges + étagère pleine

Réf.	Prix
P0040081	-
P0040085	-
P0040093	-
P0040097	-
P0040099	-

BORDS RAYONNÉS | PIEDS RONDS Ø 40

Plonges lave-vaisselle Profondeur 600 mm

1 bac + égouttoir à droite

Dimensions
Long. x
Prof.
(mm)

Dimensions
Bacs
L x l x P =
300 (mm)

1200 x 600
1400 x 600
1600 x 600

500x 400
500 x 400
500 x 400

Plonges

Réf.	Prix
P0150001	-
P0150011	-
P0150021	-

Plonges + étagère pleine

Réf.	Prix
P0160001	-
P0160011	-
P0160021	-



**Perçage
robinetterie
non prévu**

Pour perçage
Ø 35 ajouter
ROBI0040

1 bac + égouttoir à gauche

Dimensions
Long. x
Prof.
(mm)

Dimensions
Bacs
L x l x P =
300 (mm)

1200 x 600
1400 x 600
1600 x 600

500 x 400
500 x 400
500 x 400

Plonges

Réf.	Prix
P0150027	-
P0150037	-
P0150047	-

Plonges + étagère pleine

Réf.	Prix
P0160027	-
P0160037	-
P0160047	-



2 bacs + égouttoir à droite

Dimensions
Long. x
Prof.
(mm)

Dimensions
Bacs
L x l x P =
300 (mm)

1600 x 600
1800 x 600
2000 x 600
2200 x 600
2400 x 600

400x 400
500 x 400
500 x 400
500 x 400
500 x 400

Plonges

Réf.	Prix
P0150053	-
P0150059	-
P0150067	-
P0150073	-
P0150077	-

Plonges + étagère pleine

Réf.	Prix
P0160053	-
P0160059	-
P0160067	-
P0160073	-
P0160077	-



2 bacs + égouttoir à gauche

Dimensions
Long. x
Prof.
(mm)

Dimensions
Bacs
L x l x P =
300 (mm)

1600 x 600
1800 x 600
2000 x 600
2200 x 600
2400 x 600

400 x 400
500 x 400
500 x 400
500 x 400
500 x 400

Plonges

Réf.	Prix
P0150081	-
P0150085	-
P0150093	-
P0150097	-
P0150099	-

Plonges + étagère pleine

Réf.	Prix
P0160081	-
P0160085	-
P0160093	-
P0160097	-
P0160099	-

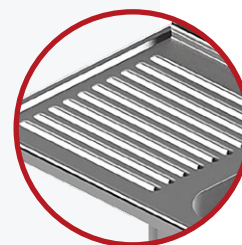

Égouttoir
nervuré



Robinetterie
P.84

Pieds ronds
+ vérins de réglages





BORDS DROITS | BORDS RAYONNÉS

Plonges lave-vaisselle Profondeur 700

■ Pieds carrés 40 x 40 ■ Pieds ronds Ø 40

- Réalisation inox **AISI 304**
- Bac inox embouti ht 300 mm, égouttoir nervuré
- Dosseret arrière ht 100 x 20 mm
- Bandeaux cache bacs ht 300 mm 3 cotés
- Réservation à l'arrière de 100 mm pour passage évacuation
- Piètement inox tube 40 x 40 mm
- Ensemble entièrement soudé, équipé de vérins de réglages
- Livrées avec siphon, bonde et tube surverse
- Réservation pour passage lave-vaisselle

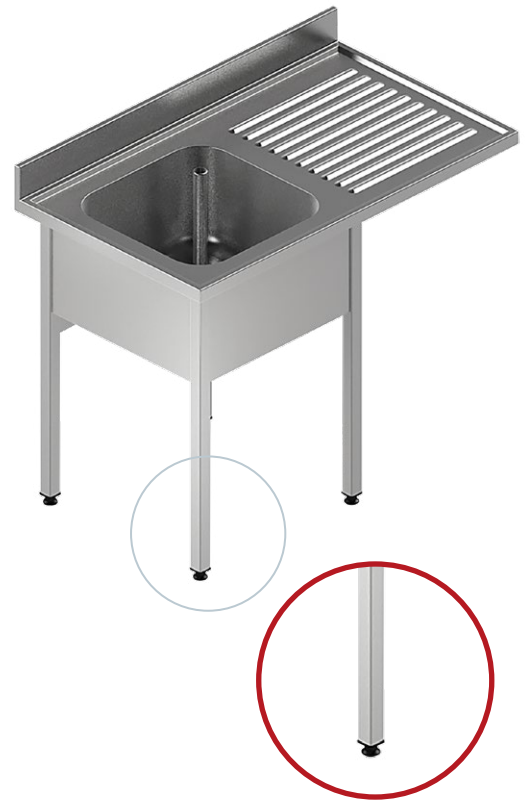

Pieds carrés + vérins de réglages

BORDS DROITS | PIEDS CARRÉS 40 X 40

Plonges lave-vaisselle Profondeur 700 mm

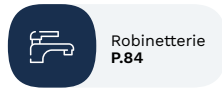

! Perçage robinetterie non prévu Pour perçage Ø35 ajouter ROBI0040



1 bac + égouttoir à droite

Dimensions Long. x Prof. (mm)	Dimensions bacs L x l x P = 300 (mm)
1200 x 700	500 x 500
1400 x 700	500 x 500
1600 x 700	600 x 500

Plonges

Code Article	Prix
P0030006	-
P0030016	-
P0030028	-

Plonges + étagère pleine

Réf.	Prix
P0040006	-
P0040016	-
P0040028	-



1 bac + égouttoir à gauche

Dimensions Long. x Prof. (mm)	Dimensions bacs L x l x P = 300 (mm)
1200 x 700	500 x 500
1400 x 700	500 x 500
1600 x 700	600 x 500

Plonges

Code Article	Prix
P0030038	-
P0030048	-
P0030060	-

Plonges + étagère pleine

Réf.	Prix
P0040038	-
P0040048	-
P0040060	-



2 bacs + égouttoir à droite

Dimensions Long. x Prof. (mm)	Dimensions bacs L x l x P = 300 (mm)
1600x700	500 x 400
1800x700	500 x 500
2000x700	600 x 500
2200x700	600 x 500
2400x700	600 x 500

Plonges

Code Article	Prix
P0030066	-
P0030072	-
P0030078	-
P0030082	-
P0030084	-

Plonges + étagère pleine

Réf.	Prix
P0040066	-
P0040072	-
P0040078	-
P0040082	-
P0040084	-



2 bacs + égouttoir à gauche

Dimensions Long. x Prof. (mm)	Dimensions bacs L x l x P = 300 (mm)
1600 x 700	500 x 400
1800 x 700	500 x 500
2000 x 700	600 x 500
2200 x 700	600 x 500
2400 x 700	600 x 500

Plonges

Code Article	Prix
P0030086	-
P0030092	-
P0030098	-
P0030102	-
P0030104	-

Plonges + étagère pleine

Réf.	Prix
P0040086	-
P0040092	-
P0040098	-
P0040102	-
P0040104	-

BORDS RAYONNÉS | PIEDS RONDS Ø 40

Plonges lave-vaisselle Profondeur 700 mm



1 bac + égouttoir à droite

Dimensions Long. x Prof. (mm)	Dimensions bacs L x l x P = 300 (mm)
1200 x 700	500 x 500
1400 x 700	500 x 500
1600 x 700	600 x 500

Plonges

Code Article	Prix
P0150006	-
P0150016	-
P0150028	-

Plonges + étagère pleine

Réf.	Prix
P0160006	-
P0160016	-
P0160028	-



1 bac + égouttoir à gauche

Dimensions Long. x Prof. (mm)	Dimensions Bacs L x l x P = 300 (mm)
1200 x 700	500 x 500
1400 x 700	500 x 500
1600 x 700	600 x 500

Plonges

Code Article	Prix
P0150038	-
P0150048	-
P0150060	-

Plonges + étagère pleine

Réf.	Prix
P0160038	-
P0160048	-
P0160060	-



2 bacs + égouttoir à droite

Dimensions Long. x Prof. (mm)	Dimensions bacs L x l x P = 300 (mm)
1600 x 700	500 x 400
1800 x 700	500 x 500
2000 x 700	600 x 500
2200 x 700	600 x 500
2400 x 700	600 x 500

Plonges

Code Article	Prix
P0150066	-
P0150072	-
P0150078	-
P0150082	-
P0150084	-

Plonges + étagère pleine

Réf.	Prix
P0160066	-
P0160072	-
P0160078	-
P0160082	-
P0160084	-



2 bacs + égouttoir à gauche

Dimensions Long. x Prof. (mm)	Dimensions bacs L x l x P = 300 (mm)
1600 x 700	500 x 400
1800 x 700	500 x 500
2000 x 700	600 x 500
2200 x 700	600 x 500
2400 x 700	600 x 500

Plonges

Code Article	Prix
P0150086	-
P0150092	-
P0150098	-
P0150102	-
P0150104	-

Plonges + étagère pleine

Réf.	Prix
P0160086	-
P0160092	-
P0160098	-
P0160102	-
P0160104	-



Robinetterie
P.84



Perçage robinetterie non prévu

Pour perçage
Ø 35 ajouter
ROBI0040



Pieds ronds
+ vérins de réglages





Robinetterie
P.84

BORDS DROITS







Plonges sur meuble bas Profondeur 600



- Réalisation inox **AISI 304**
- Bac inox embouti ht 300 mm, égouttoir nervuré
- Dossieret arrière ht 100 x 20 mm
- Meuble inox en soubassement
- Portes coulissantes ou battantes doublées
- Fond arrière ouvert pour passage tuyauterie
- Décalage arrière de 20 mm, pieds réglables inox Ø 60 mm
- Livrées avec siphon, bonde et tube surverse

PIEDS RONDS Ø 60

Plonges sur meuble bas Profondeur 600 mm

	Dimensions Long. x Prof. (mm)	Dimensions bacs L x l x P = 300 (mm)	Plonges sur meuble		Meubles pour plonge seul	
			Réf.	Prix	Réf.	Prix
	600 x 600	400 x 400	P0050001	-	MR430001	-
	800 x 600	500 x 400	P0050005	-	MR430003	-
	1000 x 600	500 x 400	P0050017	-	MR430005	-
	1200 x 600	500 x 400	P0050021	-	MR430007	-
	1400 x 600	500 x 400	P0050027	-	MR430009	-
	1600 x 600	500 x 400	P0050033	-	MR430011	-
	1000 x 600	500 x 400	P0050041	-	MR430005	-
	1200 x 600	500 x 400	P0050045	-	MR430007	-
	1400 x 600	500 x 400	P0050051	-	MR430009	-
	1600 x 600	500 x 400	P0050057	-	MR430011	-
	1000 x 600	500 x 400	P0050065	-	MR430005	-
	1200 x 600	500 x 400	P0050067	-	MR430007	-
	1400 x 600	500 x 400	P0050071	-	MR430009	-
	1600 x 600	500 x 500	P0050077	-	MR430011	-
	1400 x 600	500 x 400	P0050083	-	MR430009	-
	1600 x 600	500 x 400	P0050087	-	MR430011	-
	1800 x 600	500 x 400	P0050089	-	MR430013	-
	2000 x 600	500 x 400	P0050093	-	MR430015	-
	2200 x 600	500 x 400	P0050097	-	MR430017	-
	1400 x 600	500 x 400	P0050103	-	MR430009	-
	1600 x 600	500 x 400	P0050107	-	MR430011	-
	1800 x 600	500 x 400	P0050109	-	MR430013	-
	2000 x 600	500 x 400	P0050115	-	MR430015	-
	2200 x 600	500 x 400	P0050119	-	MR430017	-
	1800 x 600	500 x 400	P0050125	-	MR430013	-
	2000 x 600	500 x 400	P0050127	-	MR430015	-
	2200 x 600	500 x 400	P0050133	-	MR430017	-



Perçage robinetterie non prévu

Pour perçage Ø 35 ajouter ROBI0040



Robinetterie
P.84

BORDS DROITS

Plonges sur meuble bas Profondeur 700





















- Réalisation inox **AISI 304**
- Bac inox embouti ht 300 mm, égouttoir nervuré
- Dossieret arrière ht 100 x 20 mm
- Meuble inox en soubassement
- Portes coulissantes ou battantes doublées
- Fond arrière ouvert pour passage tuyauterie
- Décalage arrière de 20 mm, pieds réglables inox Ø 60 mm
- Livrées avec siphon, bonde et tube surverse



Plonge

PIEDS RONDS Ø 60

Plonges sur meuble bas Profondeur 700 mm

	Dimensions Long. x Prof. (mm)	Dimensions bacs L x l x P = 300 (mm)	Plonges sur meuble		Meubles pour plonge seul	
			Réf.	Prix	Réf.	Prix
	600 x 700	500 x 400	P0050004	-	MR430002	-
	800 x 700	600 x 500	P0050008	-	MR430004	-
	1000 x 700	500 x 500	P0050016	-	MR430006	-
	1200 x 700	500 x 500	P0050020	-	MR430008	-
	1400 x 700	500 x 500	P0050026	-	MR430010	-
	1600 x 700	500 x 500	P0050032	-	MR430012	-
	1000 x 700	500 x 500	P0050044	-	MR430006	-
	1200 x 700	500 x 500	P0050048	-	MR430008	-
	1400 x 700	500 x 500	P0050054	-	MR430010	-
	1600 x 700	500 x 500	P0050060	-	MR430012	-
	1200 x 700	500 x 500	P0050072	-	MR430008	-
	1400 x 700	500 x 500	P0050078	-	MR430010	-
	1600 x 700	600 x 500	P0050084	-	MR430012	-
	1400 x 700	500 x 400	P0050088	-	MR430010	-
	1600 x 700	500 x 400	P0050092	-	MR430012	-
	1800 x 700	500 x 500	P0050096	-	MR430014	-
	2000 x 700	600 x 500	P0050100	-	MR430016	-
	2200 x 700	600 x 500	P0050102	-	MR430018	-
	1400 x 700	500 x 400	P0050104	-	MR430010	-
	1600 x 700	500 x 400	P0050108	-	MR430012	-
	1800 x 700	500 x 500	P0050112	-	MR430014	-
	2000 x 700	600 x 500	P0050116	-	MR430016	-
	2200 x 700	600 x 500	P0050118	-	MR430018	-
	1800 x 700	500 x 400	P0050120	-	MR430014	-
	2000 x 700	600 x 500	P0050124	-	MR430016	-
	2200 x 700	600 x 500	P0050126	-	MR430018	-



**Perçage
robinetterie
non prévu**

Pour perçage
Ø 35 ajouter
ROBI0040

BORDS DROITS | BORDS RAYONNÉS

Plonges à batterie

■ Pieds carrés 40 x 40 ■ Pieds ronds Ø 40

- Réalisation inox **AISI 304**
- Bac inox chaudronné, égouttoir nervuré
- Dosseret arrière ht 100 x 20 mm
- Bandeaux cache bacs 3 cotés
- Réserve à l'arrière de 100 mm pour passage évacuation
- Piètement inox tube
- Ensemble entièrement soudé, équipé de vérins de réglages
- Livrées avec siphon, bonde et tube surverse

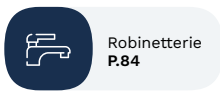

Pieds ronds + vérins de réglages



Perçage robinetterie non prévu

Pour perçage Ø 35 ajouter ROBI0040

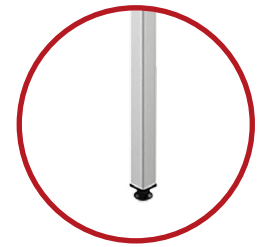

Pieds carrés + vérins de réglages

BORDS DROITS | PIEDS CARRÉS 40 X 40

Plonges à batterie

	Dimensions Long. x Prof. (mm)	Dimensions bacs L x l x P
	1000 x 700	760 x 510 x 380
	1000 x 800	800 x 600 x 400
	1400 x 700	800 x 500 x 300
	1400 x 800	800 x 600 x 400
	1400 x 700	760 x 510 x 380
	1600 x 700	800 x 500 x 300
	1600 x 800	800 x 600 x 400
	1800 x 700	760 x 510 x 380
	1400 x 700	800 x 500 x 300
	1400 x 800	800 x 600 x 400
	1400 x 700	760 x 510 x 380
	1600 x 700	800 x 500 x 300
	1600 x 800	800 x 600 x 400
	1800 x 700	760 x 510 x 380
	1800 x 800	800 x 600 x 400
	2000 x 800	800 x 600 x 400

Plonges

Réf.	Prix
P0070001	-
P0070002	-
P0070005	-
P0070006	-
P0070019	-
P0070007	-
P0070008	-
P0070020	-
P0070010	-
P0070011	-
P0070021	-
P0070012	-
P0070013	-
P0070022	-
P0070016	-
P0070018	-

Plonges + étagère pleine

Réf.	Prix
P0080001	-
P0080002	-
P0080005	-
P0080006	-
P0080019	-
P0080007	-
P0080008	-
P0080020	-
P0080010	-
P0080011	-
P0080021	-
P0080012	-
P0080013	-
P0080022	-
P0080016	-
P0080018	-

BORDS RAYONNÉS | PIEDS RONDS Ø 40

Plonges à batterie

	Dimensions Long. x Prof. (mm)	Dimensions bacs L x l x P
	1000 x 700	760 x 510 x 380
	1000 x 800	800 x 600 x 400
	1400 x 700	800 x 500 x 300
	1400 x 800	800 x 600 x 400
	1400 x 700	760 x 510 x 380
	1600 x 700	800 x 500 x 300
	1600 x 800	800 x 600 x 400
	1800 x 700	760 x 510 x 380
	1400 x 700	800 x 500 x 300
	1400 x 800	800 x 600 x 400
	1400 x 700	760 x 510 x 380
	1600 x 700	800 x 500 x 300
	1600 x 800	800 x 600 x 400
	1800 x 700	760 x 510 x 380
	1800 x 800	800 x 600 x 400
	2000 x 800	800 x 600 x 400

Plonges

Réf.	Prix
P0170001	-
P0170002	-
P0170005	-
P0170006	-
P0170019	-
P0170007	-
P0170008	-
P0170020	-
P0170010	-
P0170011	-
P0170021	-
P0170012	-
P0170013	-
P0170022	-
P0170016	-
P0170018	-

Plonges + étagère pleine

Réf.	Prix
P0180001	-
P0180002	-
P0180005	-
P0180006	-
P0180019	-
P0180007	-
P0180008	-
P0180020	-
P0180010	-
P0180011	-
P0180021	-
P0180012	-
P0180013	-
P0180022	-
P0180016	-
P0180018	-

BORDS DROITS | BORDS RAYONNÉS

Plonges grand bac

■ Pieds carrés 40 x 40 ■ Pieds ronds Ø 40





Robinetterie
P.84

- Réalisation inox **AISI 304**
- Bac inox chaudronné, égouttoir nervuré
- Dosseret arrière ht 100 x 20 mm
- Bandeaux cache bacs 3 cotés
- Réserve à l'arrière de 100 mm pour passage évacuation
- Piètement inox tube
- Ensemble entièrement soudé, équipé de vérins de réglages
- Livrées avec siphon, bonde et tube surverse



BORDS DROITS | PIEDS CARRÉS 40 X 40

Plonges grands bacs

	Dimensions Long. x Prof. (mm)	Dimensions bacs L x l x P	Plonges		Plonges + étagère pleine	
			Code Article	Prix	Réf.	Prix
	1000 x 700	860 x 500 x 300	P0070028	-	P0080028	-
	1200 x 700	1060 x 500 x 300	P0070029	-	P0080029	-
	1400 x 700	1140 x 500 x 300	P0070030	-	P0080030	-
	1600 x 700	1360 x 500 x 300	P0070031	-	P0080031	-
	1800 x 700	1660 x 500 x 300	P0070032	-	P0080032	-
	2000 x 700	1660 x 500 x 300	P0070033	-	P0080033	-
	2200 x 700	1660 x 500 x 300	P0070034	-	P0080034	-
	1200 x 800	1060 x 600 x 300	P0070035	-	P0080035	-
	1400 x 800	1160 x 600 x 300	P0070036	-	P0080036	-
	2000 x 800	1360 x 600 x 300	P0070037	-	P0080037	-
	1600 x 700	1360 x 500 x 300	P0070038	-	P0080038	-
	1800 x 700	1660 x 500 x 300	P0070039	-	P0080039	-
	2000 x 700	1660 x 500 x 300	P0070040	-	P0080040	-
	2200 x 700	1660 x 500 x 300	P0070041	-	P0080041	-
	1200 x 800	1060 x 600 x 300	P0070042	-	P0080042	-
	1400 x 800	1160 x 600 x 300	P0070043	-	P0080043	-
	2000 x 800	1360 x 600 x 300	P0070044	-	P0080044	-

BORDS RAYONNÉS | PIEDS RONDS Ø 40

Plonges grands bacs

	Dimensions Long. x Prof. (mm)	Dimensions bacs L x l x P	Plonges		Plonges + étagère pleine	
			Code Article	Prix	Réf.	Prix
	1000 x 700	860 x 500 x 300	P2090028	-	P2100028	-
	1200 x 700	1060 x 500 x 300	P2090029	-	P2100029	-
	1400 x 700	1140 x 500 x 300	P2090030	-	P2100030	-
	1600 x 700	1360 x 500 x 300	P2090031	-	P2100031	-
	1800 x 700	1660 x 500 x 300	P2090032	-	P2100032	-
	2000 x 700	1660 x 500 x 300	P2090033	-	P2100033	-
	2200 x 700	1660 x 500 x 300	P2090034	-	P2100034	-
	1200 x 800	1060 x 600 x 300	P2090035	-	P2100035	-
	1400 x 800	1160 x 600 x 300	P2090036	-	P2100036	-
	2000 x 800	1360 x 600 x 300	P2090037	-	P2100037	-
	1600 x 700	1360 x 500 x 300	P2090038	-	P2100038	-
	1800 x 700	1660 x 500 x 300	P2090039	-	P2100039	-
	2000 x 700	1660 x 500 x 300	P2090040	-	P2100040	-
	2200 x 700	1660 x 500 x 300	P2090041	-	P2100041	-
	1200 x 800	1060 x 600 x 300	P2090042	-	P2100042	-
	1400 x 800	1160 x 600 x 300	P2090043	-	P2100043	-
	2000 x 800	1360 x 600 x 300	P2090044	-	P2100044	-



Perçage robinetterie non prévu

Pour perçage Ø 35 ajouter ROBI0040

Robinetterie



Mélangeurs

**Robinet mélangeur ÉCO
débit 17L/min**
ROBI0001 -



**Robinet mélangeur
1/4 tour débit 16L/min**
ROBI0002 -



**Robinet gros débit
23L/min**
ROBI0003 -



Douchettes

**Douchette
1/4 tour**
ROBI0007 -



**Douchette 1/4 tour
+ col de cygne**
ROBI0008 -



**Douchette
ÉCO**
ROBI0009 -



**Douchette ÉCO
+ col de cygne**
ROBI0010 -



**Douchette automatique
1/4 tour**
ROBI0025 -



**Douchette automatique
1/4 tour + col de cygne**
ROBI0026 -



Accessoires robinetterie

**Kit commande à genou
+ bec 250 + prémélangeur
+ flexible**
ROBI0011 -



**Commande
pédale simple
+ bec 250**
ROBI0012 -



Mitigeur

**Robinet mitigeur
monotrou**
ROBI0004 -



Robinetterie non manuelle

**Robinet mitigeur
électronique sur secteur
ou sur pile**
ROBI0005 -



**Commande pédale
double + bec 250**
ROBI0013 -



Col de cygne 200 mm
ROBI0021 -



Col de cygne 300 mm
ROBI0022 -



**Écoulement
sur caniveau inox Ø 40**
ROBI0038 -



Siphon laiton D40
ROBI0019 -



**Bonde + surverse
légumes 1''1/2**
ROBI0039 -



**Perçage robinetterie
Ø 35 mm**
ROBI0040 -



**Commande
par panneau basculant
inox + bec 250
+ prémélangeur
+ flexible**
ROBI0041 -



STANDARD ADAPTÉ® RÉALINOX



Pour configurer votre plonge :

1. Sélectionnez vos dimensions
2. Choisissez votre modèle
3. Ajoutez vos options

Plonges

01.

DIMENSIONS

Longueur

en mm	Prix
de 600 à 800	-
de 801 à 1000	-
de 1001 à 1200	-
de 1201 à 1400	-
de 1401 à 1600	-
de 1601 à 1800	-
de 1801 à 2000	-
de 2001 à 2200	-
de 2201 à 2400	-
de 2400 à 2600	-
de 2600 à 2800	-

Profondeur

en mm	Prix
de 500 à 700	-
de 701 à 800	-
de 801 à 900	-
de 901 à 1000	-

Hauteur

en mm	Prix
de 500 à 900	-
de 901 à 1200	-

02.

MODÈLES

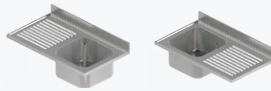

Bacs (à 100 mm du bord)	Prix
Bac à droite	-
Bac à gauche	-



Bacs	
en mm	Prix
340 x 340 x 200	-
400 x 400 x 200	-
400 x 400 x 250	-
400 x 400 x 300	-
500 x 400 x 300	-
500 x 500 x 300	-
600 x 500 x 300	-
510 x 310 x 230	-
630 x 510 x 230	-
760 x 510 x 380	-
960 x 510 x 380	-

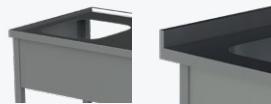

Dessus	Prix
Central	-
Adossé	-



Finitions	Prix
Pieds ronds + bords rayonnés	-
Pieds carrés + bords droits	-



Piètement	Prix
Semi-suspendue	-
Fixe	-



Adossée

Bandeau
cache bacs
3 côtés

Pieds carrés

Vérins de réglages

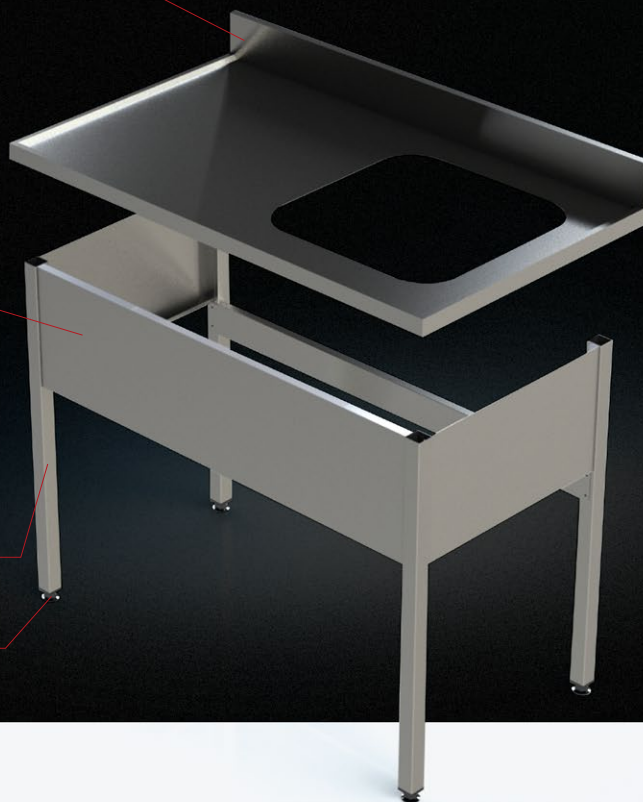

03.

OPTIONS

**Cache bac**

Prix

Bandeaux cache bac	-
Ceinture haute en tube	-

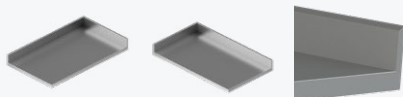
**Dosseret**

Prix

Dosseret latéral droit	-
Dosseret latéral gauche	-
Dosseret penté	-

**TVO**

Prix

Non encastré	-
Encastré	-

**Soubassement**

Prix

1 Étagère pleine	-
2 Étagère barreaudée	-
3 Traverse basse	-

**Robinetterie**

Prix

4 ROBI0001 Mélangeur ÉCO	-
5 ROBI0002 Mélangeur 1/4 tour	-
6 ROBI0008 Douchette 1/4 de tour + col de cygne	-
7 ROBI0007 Douchette 1/4 tour	-
8 ROBI0011 Commande à genou	-
9 ROBI0012 Commande à pédale	-
10 ROBI0013 Commande à pédale double	-
11 Option61 Bonde à levier rotatif	-
12 ROBI0040 Perçage pour robinetterie Ø 35 mm	-



04. Hygiène

- | | | | |
|-----------|---------------------------|-----------|---------------------------------|
| 90 | Lave-mains | 95 | Lave-bottes et tabliers |
| 91 | Vide-seaux | 96 | Poubelles |
| 91 | Options lave-mains | 97 | Destructeurs d'insectes |
| 92 | Lave-mains autonome | 97 | Armoires de stérilisation |
| 92 | Bac à graisse | 98 | Bornes gel hydro |
| 93 | Lave-mains collectifs | 98 | Boîte à calots et boîte à gants |
| 94 | Centrales de désinfection | 99 | Table SDIS |



Lave-mains

- Réalisation inox **AISI 304**
- Robinet temporisé, prémélangeur EC/EF
- Flexible inox 15/21
- Bec col de cygne 200 mm



Lave-mains



Lave-mains façade arrondie

Dimensions Long. x Prof. x Hauteur (mm)	Particularités	Réf.	Prix
480 x 360 x 520	Commande par bouton poussoir en façade, Dosseret ht 300 mm Bec col de cygne 200 mm	H0010001	-



Lave -mains dosseret 30

Dimensions Long. x Prof. x Hauteur (mm)	Particularités	Réf.	Prix
400 x 400 x 300	Commande par bouton poussoir en façade Dosseret ht 30 mm	H0010003	-



Lave-mains électronique sur secteur ou à piles

Dimensions Long. x Prof. x Hauteur (mm)	Particularités	Réf.	Prix
480 x 360 x 520	Commande par cellule de détection à infrarouge Dosseret ht 300 mm Modèle AC 220V fonctionne sur secteur	H0010015	-



Lave-mains «PUSH» Dosseret 30

Dimensions Long. x Prof. x Hauteur (mm)	Particularités	Réf.	Prix
400 x 400 x 495	Commande ergonomique face avant Dosseret ht 30 mm	H0010025	-

Vide-seaux

- Réalisation inox **AISI 304**
- Bandeau d'habillage 3 côtés
- Modèle embouti monobloc dossier arrière
- Bec de 200 mm
- Livré avec bonde, siphon et flexibles de raccordement et mélangeur EC/EF



Vide-seaux

Dimensions Long. x Prof. x Hauteur (mm)	Dimensions cuve emboutie Long. x Prof. x Hauteur (mm)	Réf.	Prix
400 x 335 x 560	440 x 286 x 120	H0010029	-

Options



Distributeurs de savon

**Distributeur de savon
encastré**
H0140006

-



**Distributeur de savon
automatique**
H0140111

-



**Distributeur de savon
manuel**
H0140106

-



**Distributeur
de papier**
H0140005

-



**Poubelle
crochetable**
H0140004

-



**Brosse
à ongles**
H0140003

-

Lave-mains autonome

- Réalisation inox **AISI 304**
- Complètement autonome
- Fonctionne sans raccordement ni électricité
- Livré avec deux réservoirs d'eau 11L
- Poubelle sur face avant
- Équipé de deux roues pour le déplacer
- Dossieret arrière avec distributeur papier et savon

Lave-mains autonome

Dimensions Long. x Prof. x Hauteur (mm)	Réf.	Prix
450 x 450 x 1250	H0010113	-



Bac à graisse

- Réalisation inox **AISI 304**
- Filtre intérieur amovible
- Entrée Ø 1"1/2
- Sortie vanne 1/4 de tour

Bac à graisse

Dimensions Long. x Prof. x Hauteur (mm)	Réf.	Prix
530 x 325 x 200	H0140120	-



RÉALISATION INOX AISI 304

Lave-mains collectifs



Lave-mains collectifs sur pieds

Dimensions Long. x Prof. x Hauteur (mm)	Particularités	Nb. personnes	Réf.	Prix
1000 x 450 x 900	Bec col de cygne individuel avec commande fémorale par panneaux basculants, ensemble soudé, piètement en tube 40 x 40	2	H0010006	-
1500 x 450 x 900		3	H0010007	-
2000 x 450 x 900		4	H0010008	-
2500 x 450 x 900		5	H0010009	-



Lave-mains collectifs électroniques sur pieds

Dimensions Long. x Prof. x Hauteur (mm)	Particularités	Nb. personnes	Réf.	Prix
1000 x 450 x 900	Bec col de cygne individuel avec commande par cellule de détection à infrarouge, robinet temporisé, ensemble soudé, piètement en tube 40 x 40, modèle AC 220V fonctionne sur secteur	2	H0010016	-
1500 x 450 x 900		3	H0010017	-
2000 x 450 x 900		4	H0010018	-
2500 x 450 x 900		5	H0010019	-



Lave-mains collectifs suspendus

Dimensions Long. x Prof. x Hauteur (mm)	Particularités	Nb. personnes	Réf.	Prix
1000 x 450 x 900	Bec col de cygne individuel avec commande fémorale par panneaux basculants, ensemble soudé sur console pour fixation murale	2	H0010010	-
1500 x 450 x 900		3	H0010011	-
2000 x 450 x 900		4	H0010012	-
2500 x 450 x 900		5	H0010013	-



Lave-mains collectifs électroniques suspendus

Dimensions Long. x Prof. x Hauteur (mm)	Particularités	Nb. personnes	Réf.	Prix
1000 x 450 x 900	Bec col de cygne individuel avec commande par cellule de détection à infrarouge, robinet temporisé, ensemble soudé, sur console pour fixation murale, modèle AC 220V fonctionne sur secteur	2	H0010020	-
1500 x 450 x 900		3	H0010021	-
2000 x 450 x 900		4	H0010022	-
2500 x 450 x 900		5	H0010023	-

Centrales de désinfection

- Centrales carénées par un coffret polypro
- Antipollution NF double clapets
- Système VENTURI lavage-rinçage
- Tuyau qualité alimentaire 15 m
- 20 bars à 70°C
- Pistolet antichoc avec raccord rapide
- Support bidon 5L



Centrale polypro carénée 1 produit
Enrouleur de tuyau incorporé
H0050001



Centrale polypro carénée 2 produits
Enrouleur de tuyau incorporé
H0050002



Centrale polypro carénée 1 produit + enrouleur automatique PVC 13 m
Enrouleur automatique avec support mural pivotant
H0050004



Pistolet
Pistolet laiton avec revêtement antichoc bleu + raccord rapide Ø 12 mâle
H0050010



Enrouleur PVC
Enrouleur automatique polypro, tuyau Ø 12, longueur 13 m + 2 m d'alimentation, support mural pivotant
H0050011



Enrouleur INOX
Enrouleur automatique inox, tuyau Ø 12, longueur 20 m + 2 m d'alimentation, support mural pivotant
H0050012

Lave-bottes et tabliers

- Réalisation inox **AISI 304**
- Brosses avec flexible d'alimentation long. 1,50 m
- Évacuation avec siphon
- Équipés de vérins de réglages inoxydables



Lave-bottes à pédale

Dimensions Long. x Prof. x Hauteur (mm)	Particularité	Réf.	Prix
610 x 400 x 600	Déclenchement de l'eau par pression sur pédale	H0060001	-



Lave-bottes 1 poste

Dimensions Long. x Prof. x Hauteur (mm)	Particularités	Réf.	Prix
600 x 500 x 1100	Déclenchement de l'eau par vanne 1/4 tour avec tube repose pied soudé	H0060002	-



Lave-bottes 2 postes

Dimensions Long. x Prof. x Hauteur (mm)	Particularités	Réf.	Prix
1200 x 500 x 1100	Déclenchement de l'eau par vanne 1/4 tour avec tube repose pied soudé	H0060003	-



Lave-bottes 3 postes

Dimensions Long. x Prof. x Hauteur (mm)	Particularités	Réf.	Prix
1600 x 500 x 1100	Déclenchement de l'eau par vanne 1/4 tour avec tube repose pied soudé	H0060004	-



Lave-bottes et tablier 1 poste

Dimensions Long. x Prof. (mm) x Hauteur	Particularités	Réf.	Prix
1200 x 500 x 1800	Déclenchement de l'eau par vanne 1/4 tour avec tube repose pied soudé et crochet support tablier	H0060005	-

RÉALISATION INOX AISI 304

Poubelles



Cuves à déchets mobiles couvercle amovible

Dimensions	Capacité	Particularité	Réf.	Prix
Ø 390 ht 615 mm	50 litres	-	H0020001	-
Ø 450 ht 720 mm	105 litres	-	H0020002	-



Poubelles avec couvercle commande à pédale

Dimensions	Capacité	Particularité	Réf.	Prix
Ø 390 ht 615 mm	50 litres	-	H0020003	-
560 x 435 ht 940 mm	50 litres	-	H0020004	-



Poubelle pince-sacs 110 litres

Dimensions	Capacité	Particularités	Réf.	Prix
ht 720 mm	110 litres	Système de fermeture hermétique à pinces pour sac 110 litres, clapet inox avec bandage caoutchouc, châssis en tube inox avec support sac inférieur, équipé de 2 roulettes pivotantes	H0020005	-



Poubelle porte-sacs 110 litres

Dimensions	Capacité	Particularités	Réf.	Prix
Ø 390 ht 850 mm	110 litres	Support cylindrique avec élastique pour maintenir le sac, couvercle avec commande à pédale, équipé de 2 roulettes à l'arrière	H0020006	-



Poubelles polypropylène

Dimensions	Capacité	Particularité	Réf.	Prix
Ø 490 ht 620 mm	80 litres	Hauteur totale avec couvercle et socle : 780 mm	H0020010	-
395 x 260 ht 475 mm	40 litres	-	H0020111	-



Poubelle de snack

Dimensions	Capacité	Particularités	Réf.	Prix
625 x 600 ht 1 255 mm	95 litres	Réalisation inox AISI 304, trappe basculante avec commande à pédale, livrée avec poubelle plastique mobile 95L	H0020120	-



Destructeurs d'insectes

- Les insectes attirés par la lumière sont exterminés en touchant la grille d'électrocution et récupérés dans un bac amovible
- Cartère inox
- 3 possibilités de pose : mural, suspendu ou posé



Destructeurs d'insectes inox

Dimensions Long. x Prof. x Hauteur (mm)	Capacité	Puissance	Réf.	Prix
265 x 125 x 260	50 m ²	20W	H0030001	-
330 x 125 x 260	120 m ²	40W	H0030002	-
480 x 125 x 260	120 m ²	60W	H0030003	-



Lampe de rechange

Lampe longue durée pour destructeur d'insecte - 20W

H0030007

Armoires de stérilisation

- Réalisation inox, portes pléxiglas
- Lampe longue durée émettant des rayons ultraviolets
- Paniers supports couteaux, minuterie de 0 à 120 min
- Alimentation 230 W

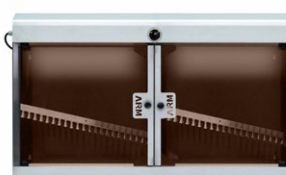
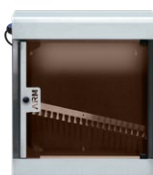

Armoire de stérilisation

Armoire de stérilisation 12 couteaux

346 x 145 x 593
H0040001

-

Armoire de stérilisation 20 couteaux

496 x 145 x 593
H0040002

-

Armoire de stérilisation 40 couteaux

939 x 145 x 593
H0040003

-



Lampe de rechange

Lampe longue durée émettant des rayons ultraviolets pour armoire de stérilisation

H0040004

-



**Support
REAL'DISTRIB**
H0140013



**SMART
DROP**
H0140015



Bornes Gel hydro

- Réalisation en Inox **AISI 304**
- Colonnes inox fixées sur platine en acier laqué 1907
- Livrées en kit
- Distributeur infrarouge

Boîte à calots et boîte à gants

- Réalisation en **Inox 304**
- À fixer au mur



Boîte à calots
I2130105



Boîte à gants
I2130038



HAUTEUR BAC À 900 MM DU SOL

Table SDIS

- Réalisation en **AISI 304**
- Hauteur à confirmer suivant passage de porte
- Bac ht 900 mm/sol
- Dossieret mural avec retours latéraux droit et gauche pour éviter les projections dans la pièce
- Bac prof. 300 mm avec grille type caillebotis rabattable et amovible pour nettoyage
- Matelas coquille, soit en fonction table sur caillebotis, soit par trempage dans le bac (grilles retirées)
- Barre haute fixe horizontale pour suspendre des crochets (4 crochets longs - 2 courts)
- Robinetterie bitrou EC/EF avec bec col de cygne et douchette sur flexible long. 2000 mm positionné au dessus de la grille perforée
- Évacuation avec bonde à bouchon et siphon
- Structure en tube soudé avec 4 pieds réglables par vérins inoxydables, pieds arrières décalés permettant le passage de tuyaux
- Douchette à droite ou à gauche

VSAV

Dimensions	Réf.	Prix
2600 x 600 x ht 1900 mm	Y27000900 - DDR	-
2600 x 600 x ht 1900 mm	Y27000900 - DGA	-



Barre haute et crochets pour suspension



Douchette sur flexible 2000 mm



05. Meubles

- 102** Meubles bas ouverts sans dessus
- 103** Meubles bas ouverts avec dessus central
- 104** Meubles bas ouverts avec dessus adossé
- 105** Meubles bas avec portes sans dessus
- 106** Meubles bas avec portes et dessus central
- 107** Meubles bas avec portes et dessus adossé
- 108** Meubles bas traversants sans dessus
- 109** Meubles bas traversants avec dessus
- 110** Meubles bas avec tiroirs sans dessus
- 111** Meubles bas avec tiroirs avec dessus central
- 112** Meubles bas avec tiroirs avec dessus adossé
- 113** Meubles bas d'angle
- 114** Meubles bas chauffants sans dessus
- 115** Meubles bas chauffants avec dessus central
- 116** Meubles bas chauffants avec dessus adossé
- 117** Meubles bas chauffants traversants
- 118** Éléments modulaires avec tiroirs sans dessus
- 119** Éléments modulaires avec tiroirs avec dessus central
- 120** Éléments modulaires avec tiroirs avec dessus adossé
- 121** Éléments modulaires avec trappe basculante sans dessus
- 122** | Standard adapté®
Meubles bas
- 124** | Standard adapté®
Plans de travail
- 126** | Standard adapté®
Composition modulaire
- 128** Meubles muraux suspendus avec portes battantes
- 128** Meubles muraux d'angle
- 129** Meubles muraux suspendus avec portes coulissantes
- 129** Options dessus incliné
- 130** | Standard adapté®
Meubles muraux
- 132** Armoires multi-usages
- 132** Armoires vestiaires
- 133** Armoires hautes portes battantes
- 133** Armoires hautes portes coulissantes
- 134** Pupitre sur pieds soubassement ouvert mobile
- 134** Pupitre mural





HAUTEUR 860 MM

Meubles bas ouverts sans dessus



Standard adapté® P122

- Réalisation inox **AISI 304**
- Étagère intermédiaire réglable renforcée
- Parois latérales doublées
- 4 pieds inox réglables Ø 60 mm, 5 pieds inox à partir de 1400 mm

Meubles bas ouverts Sans dessus

Profondeur 550

Long. x P	Réf.	Prix
400 x 550	MR040001	-
500 x 550	MR040002	-
600 x 550	MR040003	-
800 x 550	MR040004	-
1000 x 550	MR040005	-
1200 x 550	MR040006	-
1400 x 550	MR040007	-
1600 x 550	MR040008	-
1800 x 550	MR040009	-
2000 x 550	MR040010	-

Profondeur 650

Long. x P	Réf.	Prix
400 x 650	MR040011	-
500 x 650	MR040012	-
600 x 650	MR040013	-
800 x 650	MR040014	-
1000 x 650	MR040015	-
1200 x 650	MR040016	-
1400 x 650	MR040017	-
1600 x 650	MR040018	-
1800 x 650	MR040019	-
2000 x 650	MR040020	-

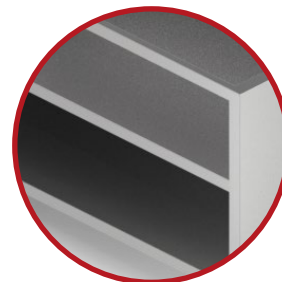

Étagère intermédiaire réglable et renforcée



HAUTEUR 900 MM

Meubles bas ouverts avec dessus central

- Réalisation inox **AISI 304**
- Dessus central inox renforcé
- Étagère intermédiaire réglable renforcée
- Parois latérales doublées
- 4 pieds inox réglables Ø 60 mm,
5 pieds inox à partir de 1400 mm



Standard
adapté®
P122

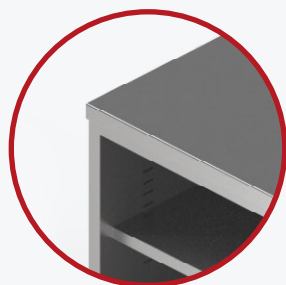
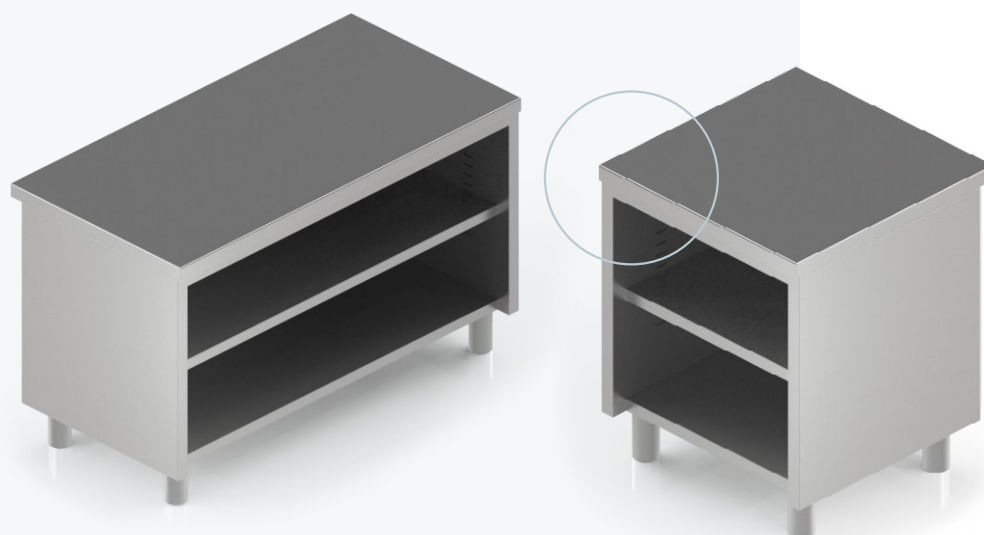

Dessus central
inox renforcé

Meubles bas ouverts Avec dessus central

Profondeur 600

Long. x P	Réf.	Prix
400 x 600	MR050001	-
500 x 600	MR050002	-
600 x 600	MR050003	-
800 x 600	MR050004	-
1000 x 600	MR050005	-
1200 x 600	MR050006	-
1400 x 600	MR050007	-
1600 x 600	MR050008	-
1800 x 600	MR050009	-
2000 x 600	MR050010	-

Profondeur 700

Long. x P	Réf.	Prix
400 x 700	MR050011	-
500 x 700	MR050012	-
600 x 700	MR050013	-
800 x 700	MR050014	-
1000 x 700	MR050015	-
1200 x 700	MR050016	-
1400 x 700	MR050017	-
1600 x 700	MR050018	-
1800 x 700	MR050019	-
2000 x 700	MR050020	-



HAUTEUR 900 MM

Meubles bas ouverts avec dessus adossé

- Réalisation inox **AISI 304**
- Dessus adossé inox renforcé
- Étagère intermédiaire réglable renforcée
- Parois latérales doublées
- 4 pieds inox réglables Ø 60 mm, 5 pieds inox à partir de 1400 mm
- Décalage arrière de 40 mm

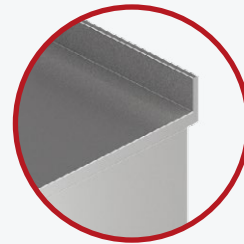

Décalage arrière de 40 mm

Meubles bas ouverts Avec dessus adossé

Profondeur 600

Long. x P	Réf.	Prix
400 x 600	MR060001	-
500 x 600	MR060002	-
600 x 600	MR060003	-
800 x 600	MR060004	-
1000 x 600	MR060005	-
1200 x 600	MR060006	-
1400 x 600	MR060007	-
1600 x 600	MR060008	-
1800 x 600	MR060009	-
2000 x 600	MR060010	-

Profondeur 700

Long. x P	Réf.	Prix
400 x 700	MR060011	-
500 x 700	MR060012	-
600 x 700	MR060013	-
800 x 700	MR060014	-
1000 x 700	MR060015	-
1200 x 700	MR060016	-
1400 x 700	MR060017	-
1600 x 700	MR060018	-
1800 x 700	MR060019	-
2000 x 700	MR060020	-



Standard adapté®
P122





Standard
adapté®
P.122



HAUTEUR 860 MM

Meubles bas avec portes sans dessus

- Réalisation inox **AISI 304**
- Étagère intermédiaire réglable renforcée
- Parois doublées
- Portes battantes doublées pour long. < 1000 mm
- Portes coulissantes doublées suspendues
- 4 pieds inox réglables Ø 60 mm,
5 pieds inox à partir de 1400 mm

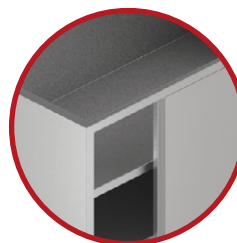

Portes coulissantes
doublées

Meubles bas avec portes Sans dessus

Profondeur 550

Long. x P	Portes coulissantes / battantes	Réf.	Prix
400 x 550	1 B	MR070001	-
500 x 550	1 B	MR070002	-
600 x 550	1 B	MR070003	-
800 x 550	2 B	MR070004	-
1000 x 550	2 B	MR070005	-
1000 x 550	2 C	MR070006	-
1200 x 550	2 B	MR070007	-
1200 x 550	2 C	MR070008	-
1400 x 550	2 C	MR070009	-
1600 x 550	2 C	MR070010	-
1800 x 550	2 C	MR070011	-
2000 x 550	2 C	MR070012	-

Profondeur 650

Long. x P	Portes coulissantes / battantes	Réf.	Prix
400 x 650	1 B	MR070013	-
500 x 650	1 B	MR070014	-
600 x 650	1 B	MR070015	-
800 x 650	2 B	MR070016	-
1000 x 650	2 B	MR070017	-
1000 x 650	2 C	MR070018	-
1200 x 650	2 B	MR070019	-
1200 x 650	2 C	MR070020	-
1400 x 650	2 C	MR070021	-
1600 x 650	2 C	MR070022	-
1800 x 650	2 C	MR070023	-
2000 x 650	2 C	MR070024	-



Dessus central renforcé

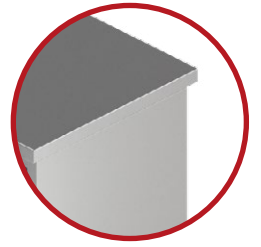

HAUTEUR 900 MM

Meubles bas avec portes et dessus central



- Réalisation inox **AISI 304**
- Dessus central renforcé
- Étagère intermédiaire réglable renforcée
- Parois doublées
- Portes battantes doublées pour long. < 1000 mm
- Portes coulissantes doublées suspendues
- 4 pieds inox réglables Ø 60 mm, 5 pieds inox à partir de 1400 mm



Standard adapté® P122

Meubles bas avec portes Avec dessus central

Profondeur 600

Long. x P	Portes coulissantes / battantes	Réf.	Prix
400 x 600	1 B	MR080001	-
500 x 600	1 B	MR080002	-
600 x 600	1 B	MR080003	-
800 x 600	2 B	MR080004	-
1000 x 600	2 B	MR080005	-
1000 x 600	2 C	MR080006	-
1200 x 600	2 B	MR080007	-
1200 x 600	2 C	MR080008	-
1400 x 600	2 C	MR080009	-
1600 x 600	2 C	MR080010	-
1800 x 600	2 C	MR080011	-
2000 x 600	2 C	MR080012	-

Profondeur 700

Long. x P	Portes coulissantes / battantes	Réf.	Prix
400 x 700	1 B	MR080013	-
500 x 700	1 B	MR080014	-
600 x 700	1 B	MR080015	-
800 x 700	2 B	MR080016	-
1000 x 700	2 B	MR080017	-
1000 x 700	2 C	MR080018	-
1200 x 700	2 B	MR080019	-
1200 x 700	2 C	MR080020	-
1400 x 700	2 C	MR080021	-
1600 x 700	2 C	MR080022	-
1800 x 700	2 C	MR080023	-
2000 x 700	2 C	MR080024	-



HAUTEUR 900 MM

Meubles bas avec portes et dessus adossé

- Réalisation inox **AISI 304**
- Dessus adossé renforcé
- Décalage arrière de 40 mm
- Étagère intermédiaire réglable renforcée
- Parois doublées
- Portes battantes doublées pour long. < 1000 mm
- Portes coulissantes doublées suspendues
- 4 pieds inox réglables Ø 60 mm,
5 pieds inox à partir de 1400 mm

Meubles bas avec portes Avec dessus adossé

Profondeur 600

Long. x P	Portes coulissantes / battantes	Réf.	Prix
400 x 600	1 B	MR090001	-
500 x 600	1 B	MR090002	-
600 x 600	1 B	MR090003	-
800 x 600	2 B	MR090004	-
1000 x 600	2 B	MR090005	-
1000 x 600	2 C	MR090006	-
1200 x 600	2 B	MR090007	-
1200 x 600	2 C	MR090008	-
1400 x 600	2 C	MR090009	-
1600 x 600	2 C	MR090010	-
1800 x 600	2 C	MR090011	-
2000 x 600	2 C	MR090012	-

Profondeur 700

Long. x P	Portes coulissantes / battantes	Réf.	Prix
400 x 700	1 B	MR090013	-
500 x 700	1 B	MR090014	-
600 x 700	1 B	MR090015	-
800 x 700	2 B	MR090016	-
1000 x 700	2 B	MR090017	-
1000 x 700	2 C	MR090018	-
1200 x 700	2 B	MR090019	-
1200 x 700	2 C	MR090020	-
1400 x 700	2 C	MR090021	-
1600 x 700	2 C	MR090022	-
1800 x 700	2 C	MR090023	-
2000 x 700	2 C	MR090024	-

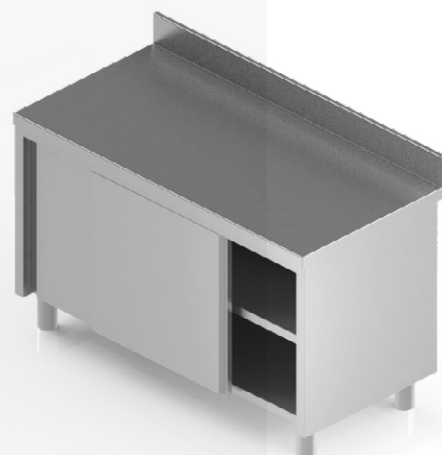

Standard
adapté®
P122



HAUTEUR 860 MM

Meubles bas traversants sans dessus

- Réalisation inox **AISI 304**
- Étagère intermédiaire réglable renforcée
- Parois doublées
- Portes battantes doublées pour long. < 1000 mm
- Portes coulissantes doublées suspendues
- 4 pieds inox réglables Ø 60 mm,
5 pieds inox à partir de 1400 mm



Standard adapté® P122



Meubles bas traversants Sans dessus

Profondeur 550

Long. x P	Portes coulissantes / battantes	Réf.	Prix
800 x 550	2 B	MR100001	-
1000 x 550	2 B	MR100002	-
1000 x 550	2 C	MR100003	-
1200 x 550	2 C	MR100004	-
1400 x 550	2 C	MR100005	-
1600 x 550	2 C	MR100006	-
1800 x 550	2 C	MR100007	-
2000 x 550	2 C	MR100008	-

Profondeur 650

Long. x P	Portes coulissantes / battantes	Réf.	Prix
800 x 650	2 B	MR100009	-
1000 x 650	2 B	MR100010	-
1000 x 650	2 C	MR100011	-
1200 x 650	2 C	MR100012	-
1400 x 650	2 C	MR100013	-
1600 x 650	2 C	MR100014	-
1800 x 650	2 C	MR100015	-
2000 x 650	2 C	MR100016	-



HAUTEUR 900 MM

Meubles bas traversants avec dessus

- Réalisation inox **AISI 304**
- Dessus central renforcé
- Étagère intermédiaire réglable renforcée
- Parois doublées
- Portes battantes doublées pour long. < 1000 mm
- Portes coulissantes doublées suspendues
- 4 pieds inox réglables Ø 60 mm,
5 pieds inox à partir de 1400 mm



Meubles bas traversants Avec dessus

Profondeur 600

Long. x P	Portes coulissantes / battantes	Réf.	Prix
800 x 600	2 B	MR110001	-
1000 x 600	2 B	MR110002	-
1000 x 600	2 C	MR110003	-
1200 x 600	2 C	MR110004	-
1400 x 600	2 C	MR110005	-
1600 x 600	2 C	MR110006	-
1800 x 600	2 C	MR110007	-
2000 x 600	2 C	MR110008	-

Profondeur 700

Long. x P	Portes coulissantes / battantes	Réf.	Prix
800 x 700	2 B	MR110009	-
1000 x 700	2 B	MR110010	-
1000 x 700	2 C	MR110011	-
1200 x 700	2 C	MR110012	-
1400 x 700	2 C	MR110013	-
1600 x 700	2 C	MR110014	-
1800 x 700	2 C	MR110015	-
2000 x 700	2 C	MR110016	-



HAUTEUR 860 MM

Meubles bas avec tiroirs sans dessus

- Réalisation inox **AISI 304**
- Tiroirs en partie haute sur glissières à billes
- Étagère intermédiaire réglable renforcée
- Parois doublées
- Façade 180 mm avec poignées intégrées
- Portes battantes doublées pour long. < 1200 mm
- Portes coulissantes doublées suspendues
- 4 pieds inox réglables Ø 60 mm, 5 pieds inox à partir de 1400 mm



Meubles bas avec tiroirs Sans dessus

Profondeur 550

Long. x P	Portes coulissantes / battantes	Nb. tiroirs	Réf.	Prix
400 x 550	1 B	1	MR120001	-
600 x 550	1 B	1	MR120002	-
800 x 550	1 B	1	MR120003	-
1000 x 550	2 C	2	MR120004	-
1200 x 550	2 C	2	MR120005	-
1400 x 550	2 C	3	MR120006	-
1600 x 550	2 C	3	MR120007	-
1800 x 550	2 C	4	MR120008	-
2000 x 550	2 C	4	MR120009	-

Profondeur 650

Long. x P	Portes coulissantes / battantes	Nb. tiroirs	Réf.	Prix
400 x 650	1 B	1	MR120010	-
600 x 650	1 B	1	MR120011	-
800 x 650	1 B	1	MR120012	-
1000 x 650	2 C	2	MR120013	-
1200 x 650	2 C	2	MR120014	-
1400 x 650	2 C	3	MR120015	-
1600 x 650	2 C	3	MR120016	-
1800 x 650	2 C	4	MR120017	-
2000 x 650	2 C	4	MR120018	-



HAUTEUR 900 MM

Meubles bas avec tiroirs avec dessus central



- Réalisation inox **AISI 304**
- Dessus central renforcé
- Tiroirs en partie haute sur glissières à billes
- Étagère intermédiaire réglable renforcée
- Parois doublées
- Façade 180 mm avec poignées intégrées
- Portes battantes doublées pour long. < 1200 mm
- Portes coulissantes doublées suspendues
- 4 pieds inox réglables Ø 60 mm, 5 pieds inox à partir de 1400 mm

Meuble bas avec tiroir Avec dessus central

Profondeur 600

Long. x P	Portes coulissantes / battantes	Nb. tiroirs	Réf.	Prix
400 x 600	1 B	1	MR130001	-
600 x 600	1 B	1	MR130002	-
800 x 600	1 B	1	MR130003	-
1000 x 600	2 C	2	MR130004	-
1200 x 600	2 C	2	MR130005	-
1400 x 600	2 C	3	MR130006	-
1600 x 600	2 C	3	MR130007	-
1800 x 600	2 C	4	MR130008	-
2000 x 600	2 C	4	MR130009	-

Profondeur 700

Long. x P	Portes coulissantes / battantes	Nb. tiroirs	Réf.	Prix
400 x 700	1 B	1	MR130010	-
600 x 700	1 B	1	MR130011	-
800 x 700	1 B	1	MR130012	-
1000 x 700	2 C	2	MR130013	-
1200 x 700	2 C	2	MR130014	-
1400 x 700	2 C	3	MR130015	-
1600 x 700	2 C	3	MR130016	-
1800 x 700	2 C	4	MR130017	-
2000 x 700	2 C	4	MR130018	-

Standard adapté®
P:122

Tiroirs en partie haute

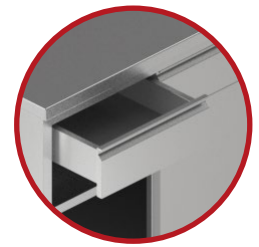

HAUTEUR 900 MM

Meubles bas avec tiroirs avec dessus adossé



- Réalisation inox **AISI 304**
- Dessus adossé renforcé
- Décalage arrière de 60 mm
- Tiroirs en partie haute sur glissière à billes
- Étagère intermédiaire réglable renforcée
- Parois doublées
- Façade 180 mm avec poignées intégrées
- Portes battantes doublées pour long. < 1200 mm
- Portes coulissantes doublées suspendues
- 4 pieds inox réglables Ø 60 mm, 5 pieds inox à partir de 1400 mm



Standard adapté® P122

Meubles bas avec tiroirs Avec dessus adossé

Profondeur 600

Long. x P	Portes coulissantes / battantes	NB tiroirs	Réf.	Prix
400 x 600	1 B	1	MR140001	-
600 x 600	1 B	1	MR140002	-
800 x 600	1 B	1	MR140003	-
1000 x 600	2 C	2	MR140004	-
1200 x 600	2 C	2	MR140005	-
1400 x 600	2 C	3	MR140006	-
1600 x 600	2 C	3	MR140007	-
1800 x 600	2 C	4	MR140008	-
2000 x 600	2 C	4	MR140009	-

Profondeur 700

Long. x P	Portes coulissantes / battantes	NB tiroirs	Réf.	Prix
400 x 650	1 B	1	MR140010	-
600 x 650	1 B	1	MR140011	-
800 x 650	1 B	1	MR140012	-
1000 x 650	2 C	2	MR140013	-
1200 x 650	2 C	2	MR140014	-
1400 x 650	2 C	3	MR140015	-
1600 x 650	2 C	3	MR140016	-
1800 x 650	2 C	4	MR140017	-
2000 x 650	2 C	4	MR140018	-



HAUTEUR 860 MM

Meubles bas d'angle

- Réalisation inox **AISI 304**
- Dessus adossé renforcé
- Étagère intermédiaire réglable renforcée
- Parois doublées
- Porte battante doublée
- 5 pieds inox réglables Ø 60 mm



Standard
adapté®
P122

Meubles bas d'angle

Meubles bas d'angle

Long. x P	Dessus	Porte	Réf.	Prix
1000 x 1000	Sans dessus	1 B	MR350001	-
1000 x 1000	Adossé	1 B	MR350002	-

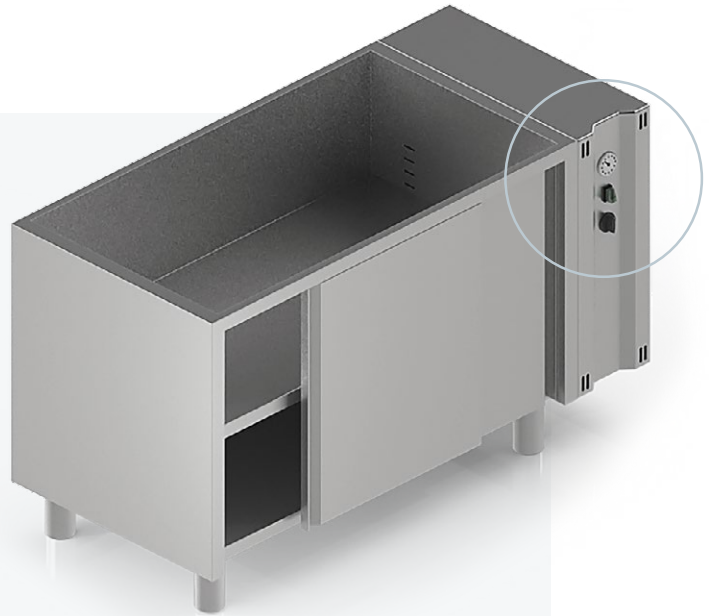

HAUTEUR 860 MM

Meubles bas chauffants sans dessus

- Réalisation inox **AISI 304**
- Étagère intermédiaire réglable renforcée
- Meubles entièrement doublés et isolés
- Panneaux de contrôle de température sur face avant
- Chaleur ventilée réglable de 30 à 90°C
- Portes coulissantes suspendues
- 4 pieds inox réglables Ø 60 mm, 5 pieds inox à partir de 1200 mm



Standard adapté® P122

Meubles bas chauffants Sans dessus

Profondeur 550

Long. x P	Réf.	Prix
1000 x 550	MR150009	-
1200 x 550	MR150010	-
1400 x 550	MR150001	-
1600 x 550	MR150005	-
1800 x 550	MR150011	-
2000 x 550	MR150012	-

Profondeur 650

Long. x P	Réf.	Prix
1000 x 650	MR150013	-
1200 x 650	MR150014	-
1400 x 650	MR150002	-
1600 x 650	MR150006	-
1800 x 650	MR150015	-
2000 x 650	MR150016	-

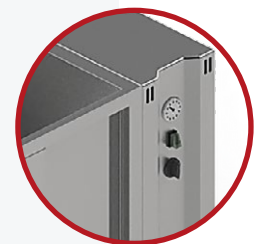

Panneau de contrôle de température sur la face avant



HAUTEUR 900 MM

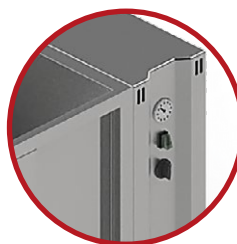

Panneau de contrôle
de température
sur la face avant

Meubles bas chauffants avec dessus central

- Réalisation inox **AISI 304**
- Dessus central renforcé
- Étagère intermédiaire réglable renforcée
- Meubles entièrement doublés et isolés
- Panneaux de contrôle de température sur la face avant
- Chaleur ventilée réglable de 30 à 90°C
- Portes coulissantes suspendues
- 4 pieds inox réglables Ø 60 mm,
5 pieds inox à partir de 1200 mm



Standard
adapté®
P122

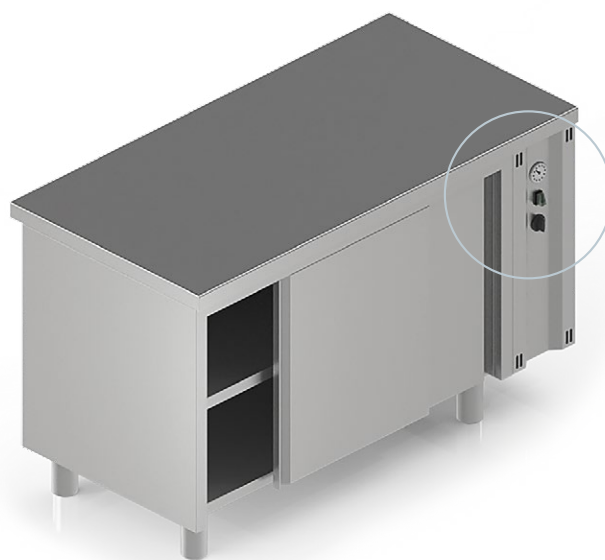

Meubles bas chauffants Avec dessus central

Profondeur 600			Profondeur 700		
Long. x P	Réf.	Prix	Long. x P	Réf.	Prix
1000 x 600	MR160003	-	1000 x 700	MR160004	-
1200 x 600	MR160005	-	1200 x 700	MR160006	-
1400 x 600	MR160007	-	1400 x 700	MR160008	-
1600 x 600	MR160011	-	1600 x 700	MR160012	-
1800 x 600	MR160013	-	1800 x 700	MR160014	-
2000 x 600	MR160015	-	2000 x 700	MR160016	-



HAUTEUR 900 MM

Meubles bas chauffants avec dessus adossé

- Réalisation inox **AISI 304**
- Dessus adossé renforcé
- Décalage arrière de 40 mm
- Étagère intermédiaire réglable renforcée
- Meubles entièrement doublés et isolés
- Panneaux de contrôle de température sur face avant
- Chaleur ventilée réglable de 30 à 90°C
- Portes coulissantes suspendues
- 4 pieds inox réglables Ø 60 mm, 5 pieds inox à partir de 1200 mm



Standard adapté® P122



Meubles bas chauffants Avec dessus adossé

Décalage arrière de 60 mm

Profondeur 600

Long. x P	Réf.	Prix
1000 x 600	MR170003	-
1200 x 600	MR170005	-
1400 x 600	MR170007	-
1600 x 600	MR170011	-
1800 x 600	MR170013	-
2000 x 600	MR170015	-

Profondeur 700

Long. x P	Réf.	Prix
1000 x 700	MR170004	-
1200 x 700	MR170006	-
1400 x 700	MR170008	-
1600 x 700	MR170012	-
1800 x 700	MR170015	-
2000 x 700	MR170016	-

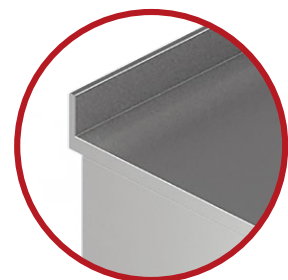

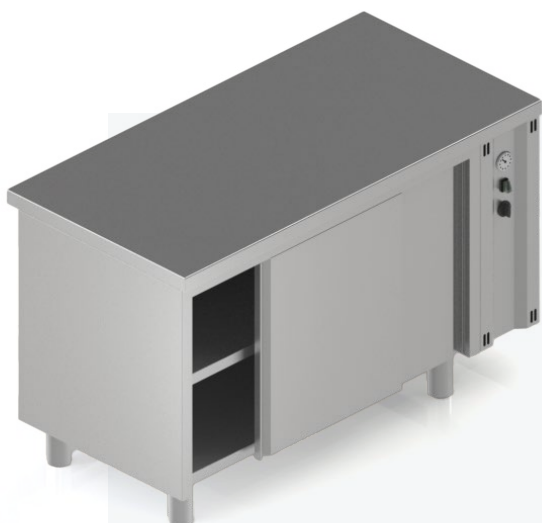

HAUTEUR 900 MM

Meubles bas chauffants traversants

Étagère intermédiaire réglable renforcée

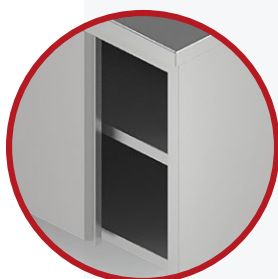

- Réalisation inox **AISI 304**
- Dessus central renforcé
- Étagère intermédiaire réglable renforcée
- Meubles entièrement doublés et isolés
- Panneaux de contrôle de température sur face avant
- Chaleur ventilée réglable de 30 à 90°C
- Portes coulissantes suspendues
- 4 pieds inox réglables Ø 60 mm, 5 pieds inox à partir de 1400 mm



Standard adapté® P122

Meubles bas chauffants Traversants

Profondeur 600

Long. x P	Réf.	Prix
1000 x 600	MR220003	-
1200 x 600	MR220005	-
1400 x 600	MR220007	-
1600 x 600	MR220011	-
1800 x 600	MR220013	-
2000 x 600	MR220015	-

Profondeur 700

Long. x P	Réf.	Prix
1000 x 700	MR220004	-
1200 x 700	MR220006	-
1400 x 700	MR220008	-
1600 x 700	MR220012	-
1800 x 700	MR220015	-
2000 x 700	MR220016	-

Pieds inox réglables Ø 60 mm

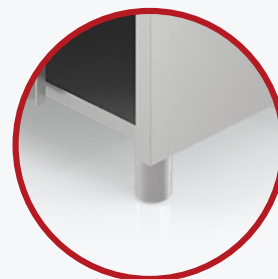

Tiroirs sur glissières à billes

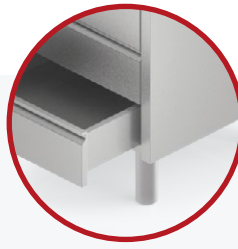

HAUTEUR 860 MM

Éléments modulaires avec tiroirs sans dessus



- Réalisation inox **304L**
- 2 tiroirs ht 285 mm, 3 tiroirs ht 185 mm, 4 tiroirs ht 130 mm
- Façades avec poignées intégrées
- Meubles entièrement doublés
- 4 pieds inox réglables Ø 60 mm ht 160 mm



Éléments modulaires avec tiroirs Sans dessus

Profondeur 550

Long. x P	Nb. tiroirs	Réf.	Prix
400 x 550	2	MR180001	-
500 x 550	2	MR180002	-
600 x 550	2	MR180003	-
400 x 550	3	MR180004	-
500 x 550	3	MR180005	-
600 x 550	3	MR180006	-
400 x 550	4	MR180007	-
500 x 550	4	MR180008	-
600 x 550	4	MR180009	-

Profondeur 650

Long. x P	Nb. tiroirs	Réf.	Prix
400 x 650	2	MR180010	-
500 x 650	2	MR180011	-
600 x 650	2	MR180012	-
400 x 650	3	MR180013	-
500 x 650	3	MR180014	-
600 x 650	3	MR180015	-
400 x 650	4	MR180016	-
500 x 650	4	MR180017	-
600 x 650	4	MR180018	-



HAUTEUR 900 MM

Éléments modulaires avec tiroirs avec dessus central

- Réalisation inox **304L**
- Dessus central renforcé
- 2 tiroirs ht 360 mm,
3 tiroirs ht 180/180/360 mm,
4 tiroirs ht 180 mm
- Façades avec poignées intégrées
- Meubles entièrement doublés
- 4 pieds inox réglables
Ø 60 mm ht 160 mm



Standard adapté®
P126



Éléments modulaires avec tiroirs Avec dessus central

Profondeur 600

Long. x P	Nb. tiroirs	Réf.	Prix
400 x 600	2	MR190001	-
500 x 600	2	MR190002	-
600 x 600	2	MR190003	-
400 x 600	3	MR190004	-
500 x 600	3	MR190005	-
600 x 600	3	MR190006	-
400 x 600	4	MR190007	-
500 x 600	4	MR190008	-
600 x 600	4	MR190009	-

Profondeur 700

Long. x P	Nb. tiroirs	Réf.	Prix
400 x 700	2	MR190010	-
500 x 700	2	MR190011	-
600 x 700	2	MR190012	-
400 x 700	3	MR190013	-
500 x 700	3	MR190014	-
600 x 700	3	MR190015	-
400 x 700	4	MR190016	-
500 x 700	4	MR190017	-
600 x 700	4	MR190018	-



HAUTEUR 900 MM

Éléments modulaires avec tiroirs avec dessus adossé

- Réalisation inox **304L**
- 2 tiroirs ht 285 mm, 3 tiroirs ht 185 mm, 4 tiroirs ht 130 mm
- Façades avec poignées intégrées
- Meubles entièrement doublés
- 4 pieds inox réglables Ø 60 mm ht 160 mm



Standard adapté® P126



Éléments modulaires avec tiroirs Avec dessus adossé

Profondeur 600

Long. x P	Nb. tiroirs	Réf.	Prix
400 x 600	2	MR200001	-
500 x 600	2	MR200002	-
600 x 600	2	MR200003	-
400 x 600	3	MR200004	-
500 x 600	3	MR200005	-
600 x 600	3	MR200006	-
400 x 600	4	MR200007	-
500 x 600	4	MR200008	-
600 x 600	4	MR200009	-

Profondeur 700

Long. x P	Nb. tiroirs	Réf.	Prix
400 x 700	2	MR200010	-
500 x 700	2	MR200011	-
600 x 700	2	MR200012	-
400 x 700	3	MR200013	-
500 x 700	3	MR200014	-
600 x 700	3	MR200015	-
400 x 700	4	MR200016	-
500 x 700	4	MR200017	-
600 x 700	4	MR200018	-



HAUTEUR 860 MM

Éléments modulaires avec tiroir poubelle sans dessus

- Réalisation inox **AISI 304**
- Poubelle intérieure dimensions 395 x 260 x ht 475 mm Réf. H0020014
- Meubles entièrement doublés
- 4 pieds inox réglables Ø 60 mm



Standard adapté®
P126

Éléments modulaires avec tiroir poubelle Sans dessus

Profondeur 550

Long. x P	Réf.	Prix
400 x 550	MR210010	-
500 x 550	MR210011	-

Profondeur 650

Long. x P	Réf.	Prix
400 x 650	MR210012	-
500 x 650	MR210013	-



STANDARD ADAPTÉ® RÉALINOX

Meubles bas

Pour configurer votre meuble :



1. Sélectionnez vos dimensions
2. Choisissez votre modèle
3. Ajoutez vos options

01.

DIMENSIONS

Longueur caisson

en mm	Prix
de 400 à 800	-
de 801 à 1000	-
de 1001 à 1200	-
de 1201 à 1400	-
de 1401 à 1600	-
de 1601 à 1800	-
de 1801 à 2000	-
de 2001 à 2200	-

Profondeur

en mm	Prix
550 pour plan de travail 600	-
650 pour plan de travail 700	-

Hauteur de caisson

en mm	Prix
700	-

02.

MODÈLES DESSUS

*Longueur dessus = longueur caisson

Longueur dessus	Prix
Long. 400 à 800	-
Long. 801 à 1000	-
Long. 1001 à 1200	-
Long. 1201 à 1400	-
Long. 1401 à 1600	-
Long. 1601 à 1800	-
Long. 1801 à 2000	-
Long. 2001 à 2200	-

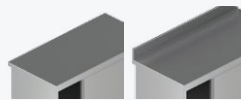

Finitions	Prix
Dessus central	-
Dessus adossé	-

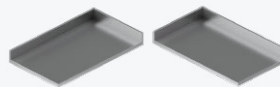

Dosserets latéraux	Prix
Dosseret latéral droit	-
Dosseret latéral gauche	-



Bords	Prix
Bords droits	-
Bords rayonnés	-



Sans dessus

Étagère
intermédiaire
réglable renforcée

Pieds inox
réglables

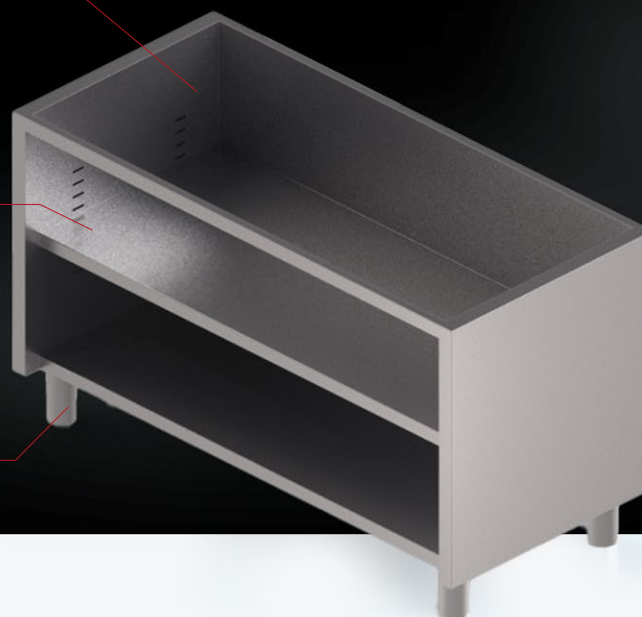

03.

OPTIONS

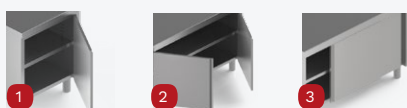

Portes

Prix

1	1 porte battante	-
2	2 portes battantes	-
3	2 portes coulissantes	-



Pieds

Prix

	Sans pied	-
4	Pieds inox Ø 60 réglables	-
5	Roues Ø 125 inox	-
6	Roues Ø 125 zinguées	-
	Plinthe	-

Peinture des portes

Prix

	1 porte battante	-
	2 portes battantes	-
	2 portes coulissantes	-



Fermeture

Prix

	Fermeture à clé	-
--	-----------------	---

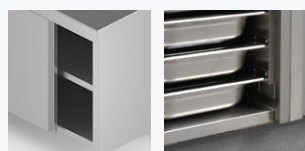

Aménagements intérieurs

Prix

	1 étagère réglable	-
	Étagère supplémentaire	-
	Glissières prix/niveaux	-



STANDARD ADAPTÉ® RÉALINOX

Plans de travail

Pour configurer votre meuble :



1. Sélectionnez vos dimensions
2. Choisissez votre modèle
3. Ajoutez vos options

01.

DIMENSIONS

Longueur

en mm	Prix
de 400 à 800	-
de 801 à 1000	-
de 1001 à 1200	-
de 1201 à 1400	-
de 1401 à 1600	-
de 1601 à 1800	-
de 1801 à 2000	-
de 2001 à 2200	-
de 2201 à 2400	-
de 2401 à 2600	-
de 2601 à 2900	-
de 2901 à 3400	-
de 3401 à 3900	-

Profondeur

en mm	Prix
de 500 à 700	-
de 701 à 800	-
de 801 à 900	-

02.

MODÈLES

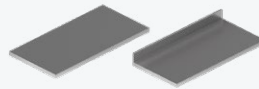

Dessus

	Prix
Dessus central	-
Dessus adossé	-

Renforts plateau

	Prix
Mé laminé	-
Omégas	-

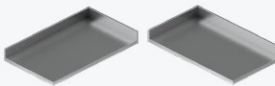

Dosserets latéraux

	Prix
Dosseret latéral droit	-
Dosseret latéral gauche	-



Bords

	Prix
Bords droits	-
Bords rayonnés	-



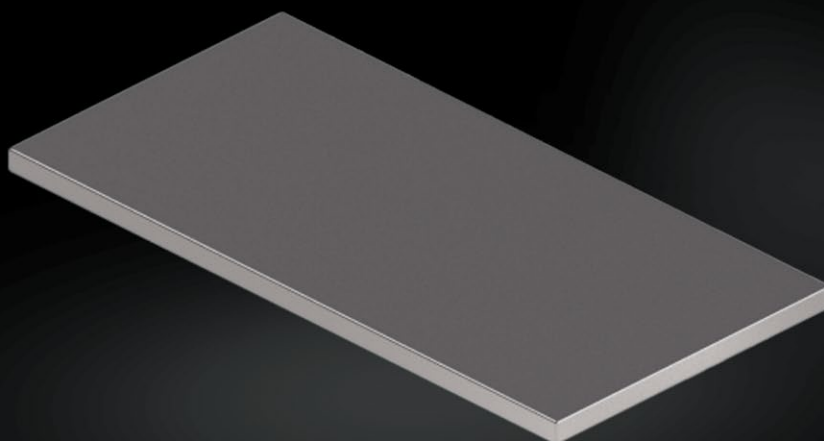

03.

OPTIONS



Bacs	Prix
------	------

340 x 340 x 200	-
400 x 400 x 200	-
400 x 400 x 250	-
400 x 400 x 300	-
500 x 400 x 300	-
500 x 500 x 300	-
600 x 500 x 300	-

Finitions	Prix
-----------	------

Poli-vibré	-
------------	---



TVO	Prix
-----	------

Non encastré	-
Encastré	-



STANDARD ADAPTÉ® RÉALINOX

Compositions modulaires

Pour configurer votre meuble :



1. Sélectionnez vos dimensions
2. Choisissez votre modèle
3. Ajoutez vos options

01.

DIMENSIONS DU DESSUS

Longueur	
en mm	Prix
1010	-
1510	-
2010	-
2510	-
3010	-
3510	-
Profondeur	
en mm	Prix
700	-

02.

MODÈLES

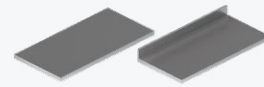

Dessus	Prix
Dessus central	-
Dessus adossé	-

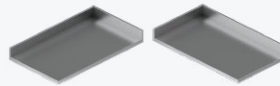

Dosserets latéraux	Prix
Dosseret latéral droit	-
Dosseret latéral gauche	-



Bords	Prix
Bords droits	-
Bords rayonnés	-



03.

OPTIONS

**Meubles bas + tiroirs**

Prix

Dimensions	Nb. tiroirs	Réf.	Euros
500 x 650	1 + 1 P B	MR120110	-
500 x 650	2	MR180011	-
500 x 650	3	MR180014	-
500 x 650	4	MR180017	-

**Meubles bas**

Prix

Dimensions	Porte	Réf.	Euros
500 x 650	1 PB	MR070014	-
1000 x 650	2 PB	MR070017	-
1000 x 650	2 PC	MR070018	-
1500 x 650	2 PC	MR070500	-

**Meubles bas ouverts**

Prix

Dimensions	Réf.	Euros
500 x 650	MR040012	-

**Tiroir poubelle**

Prix

Dimensions	Réf.	Euros
500 x 650	MR210013	-

**Module glissière ouvert**

Prix

Dimensions	Réf.	Euros
500 x 650	MR040500	-



HAUTEUR 650 MM

Meubles muraux suspendus avec portes battantes

- Réalisation inox **AISI 304**
- Meubles entièrement doublés
- Portes battantes avec poignées intégrées
- Étagère intermédiaire réglable renforcée
- Kit de fixation murale fourni



Standard adapté® P.130



Meubles muraux suspendus Avec portes battantes

Avec 1 porte battante

Long. x P x H	Nb. étagère	Réf.	Prix
400 x 400 x 650	1	MR240001	-
600 x 400 x 650	1	MR240002	-

Avec 2 portes battantes

Long. x P x H	Nb. étagère	Réf.	Prix
1000 x 400 x 650	1	MR240003	-
1200 x 400 x 650	1	MR240004	-



Meuble mural d'angle

- Réalisation inox **AISI 304**
- Meuble entièrement doublé
- Porte battante avec poignée intégrée
- Étagère intermédiaire réglable renforcée
- Kit de fixation murale fourni

Avec 1 porte battante

Long. x P x H	Porte	Réf.	Prix
700 x 700 x 650	1 B	MR350004	-



HAUTEUR 650 MM

Meubles muraux suspendus avec portes coulissantes

- Réalisation inox **AISI 304**
- Meubles entièrement doublés
- 2 portes coulissantes suspendues avec poignées intégrées
- Étagère intermédiaire réglable renforcée
- Kit de fixation murale fourni



Standard adapté® P130

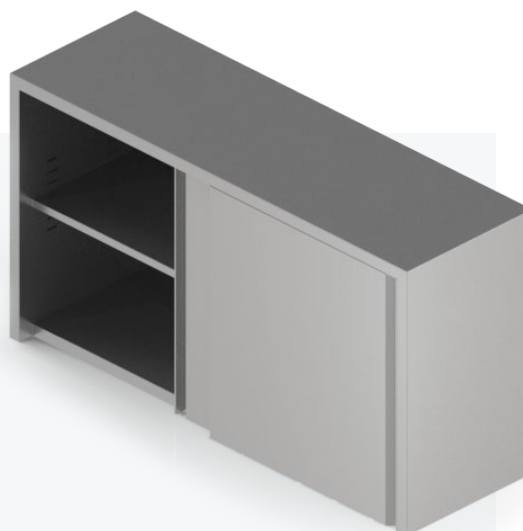

Meubles muraux suspendus Avec portes coulissantes

Avec portes coulissantes

Long. x P x H	Nb. étagère	Réf.	Prix
1000 x 400 x 650	1	MR240005	-
1200 x 400 x 650	1	MR240006	-
1400 x 400 x 650	1	MR240007	-
1500 x 400 x 650	1	MR240008	-
1600 x 400 x 650	1	MR240009	-
1800 x 400 x 650	1	MR240010	-
2000 x 400 x 650	1	MR240011	-

Option dessus incliné

- Réalisation inox **AISI 304**, pour armoire murale suspendue

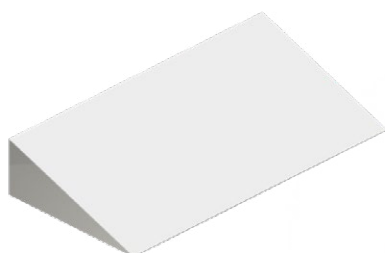

Option dessus incliné

Long. x P x H	Réf.	Prix
400 x 400 x 250	MR310001	-
600 x 400 x 250	MR310002	-
800 x 400 x 250	MR310003	-
1000 x 400 x 250	MR310004	-
1200 x 400 x 250	MR310005	-
1400 x 400 x 250	MR310006	-
1500 x 400 x 250	MR310007	-
1600 x 400 x 250	MR310008	-
1800 x 400 x 250	MR310009	-
2000x 400 x 250	MR310010	-



Pour configurer votre meuble :

1. Sélectionnez vos dimensions
2. Choisissez votre modèle
3. Ajoutez vos options



STANDARD ADAPTÉ® RÉALINOX

Meubles muraux

01.

DIMENSIONS

Longueur

en mm	Prix
de 400 à 800	-
de 801 à 1000	-
de 1001 à 1200	-
de 1201 à 1400	-
de 1401 à 1600	-
de 1601 à 1800	-
de 1801 à 2000	-
de 2001 à 2200	-

Hauteur

en mm	Prix
650	-
900	-

02.

MODÈLES



Dessus

	Prix
Plat	-
Incliné	-



Étagère
intermédiaire
réglable renforcée

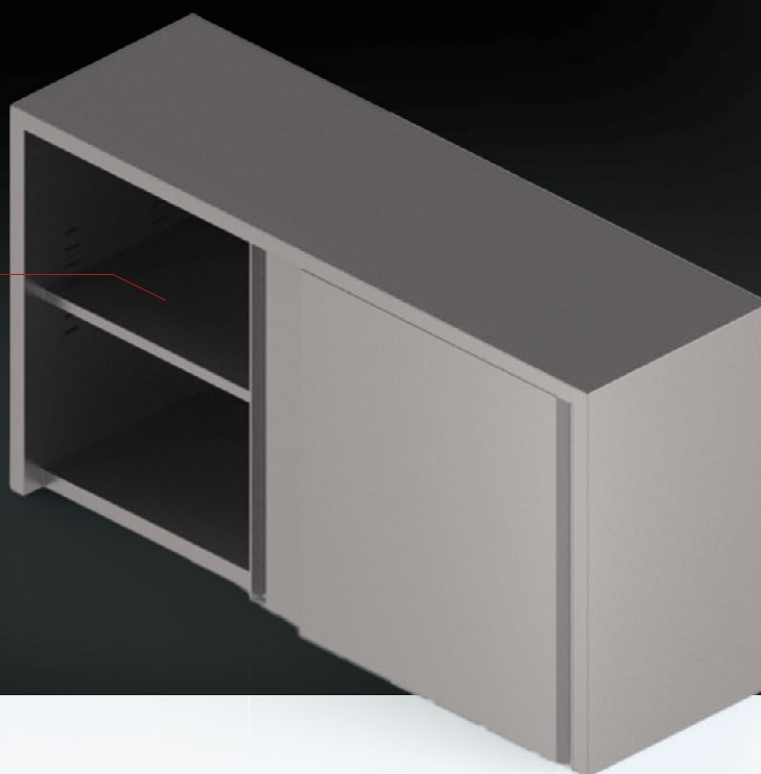

03.

OPTIONS



Supports bacs GN 1/3 à fixer dessous Prix

Dimensions	Nb. tiroirs	Réf.	Euros
800 x 400	4	MR350001	-
1200 x 400	5	MR350002	-
1400 x 400	6	MR350003	-
1600 x 400	7	MR350004	-
1800 x 400	8	MR350005	-
2000 x 400	9	MR350006	-



Fermeture Prix

Fermeture à clé	-
-----------------	---



HAUTEUR 1800 MM

Armoires multi-usages

- Réalisation inox **AISI 304**
- Portes battantes doublées avec poignées intégrées
- Côtés doublés
- 3 demi-étagères avec espace vide pour rangement balais y compris barre penderie
- Toit incliné
- 4 pieds réglables Ø 60 mm

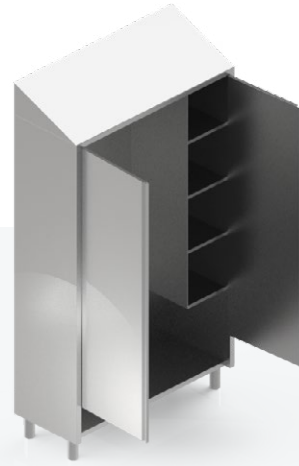

Armoires multi-usages Armoires entretien

Avec portes battantes

Long. x P x H	Réf.	Prix
600 x 500 x 1800	MR030001	-
1000 x 500 x 1800	MR030002	-
1200 x 500 x 1800	MR030003	-

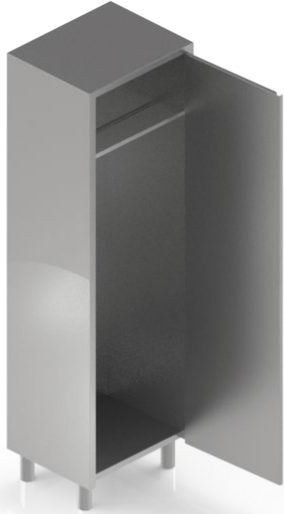

HAUTEUR 1800 MM

Armoires vestiaires

- Réalisation inox **AISI 304**
- Portes battantes avec poignées intégrées
- 1 étagère haute avec tringle en sous face
- Fermetures à clés pour chaque casier, cloisons intérieures de séparation
- 4 pieds inox réglables Ø 60 mm

Armoires vestiaires

Sans division

Long. x P	Nb. portes	Réf.	Prix
415 x 400	1	M0260001	-
805 x 400	2	M0260002	-
1195 x 400	3	M0260003	-

Option dessus incliné

Long. x P	Nb. portes	Réf.	Prix
415 x 400	1	M0260009	-
805 x 400	2	M0260010	-
1195 x 400	3	M0260011	-
515 x 500	1	M0260012	-
1005 x 500	2	M0260013	-

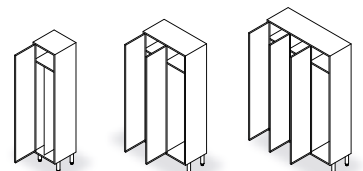



HAUTEUR 1800 MM

Armoires hautes portes battantes

- Réalisation inox **AISI 304**
- Armoires entièrement doublées et isolées
- 1 ou 2 portes battantes avec poignées intégrées
- 4 étagères dont 3 réglables et renforcées
- 4 pieds inox réglables Ø 60 mm
- Dessus incliné ht 200 mm



Armoires hautes portes battantes Profondeur 500

1 porte battante				2 portes battantes	
Long. x P	Nb. étagères	Réf.	Prix	Réf.	Prix
600 x 500	3	MR250001	-		
800 x 500	3			MR250003	-
1000 x 500	3			MR250005	-
1200 x 500	3			MR250007	-

Armoires hautes portes battantes Profondeur 600

1 porte battante				2 portes battantes	
Long. x P	Nb. étagères	Réf.	Prix	Réf.	Prix
600 x 600	3	MR250002	-		
800 x 500	3			MR250004	-
1000 x 600	3			MR250006	-
1200 x 600	3			MR250008	-



HAUTEUR 1800 MM

Armoires hautes portes coulissantes

- Réalisation inox **AISI 304**
- Armoires entièrement doublées et isolées
- 1 ou 2 portes coulissantes avec poignées intégrées
- 4 étagères dont 3 réglables et renforcées
- 4 pieds inox réglables Ø 60 mm
- Dessus incliné ht 200 mm



Armoires hautes portes coulissantes Profondeur 500

2 portes coulissantes			
Long. x P	Nb. étagères	Réf.	Prix
1000 x 500	3	MR250009	-
1200 x 500	3	MR250011	-
1400 x 500	3	MR250013	-
1600 x 500	3	MR250015	-
1800 x 500	3	MR250017	-
2000 x 500	3	MR250019	-

Armoires hautes portes coulissantes Profondeur 600

2 portes coulissantes			
Long. x P	Nb. étagères	Réf.	Prix
1000 x 600	3	MR250010	-
1200 x 600	3	MR250012	-
1400 x 600	3	MR250014	-
1600 x 600	3	MR250016	-
1800 x 600	3	MR250018	-
2000 x 600	3	MR250020	-



HAUTEUR 1160 MM



Pupitre sur pieds soubassement ouvert mobile

- Réalisation inox **AISI 304**
- Soubassement ouvert en tube 40 x 40 mm
- 2 étagères intermédiaires renforcées
- Dessus inox incliné avec couvercle rabattable
- Dossieret arrière
- Équipé de roues inox Ø 125 mm

Pupitre sur pied

Profondeur 500 mm

Larg. x P x H	Réf.	Prix
600 x 500 x 1160	M0270100	-



HAUTEUR 140 MM

Pupitre mural

- Réalisation inox **AISI 304**
- Dessus inox incliné avec couvercle rabattable
- Dossieret arrière
- Fixation murale

Pupitre mural

Profondeur 600 mm

Larg. x P x H	Réf.	Prix
600 x 500 x 140	M0270016	-

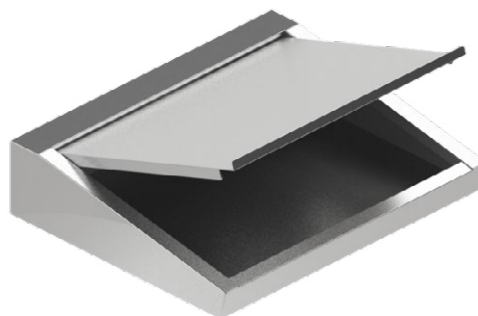





06. Rayonnage

- 138** Casiers à batterie étagères pleines
- 139** Casiers à batterie étagères barreaudées
- 140** Étagères murales pleines
- 140** Étagères murales barreaudées
- 141** Étagères murales pleines sur crémaillères
- 141** Étagères murales paniers lave-vaisselle
- 142** Rayonnages aluminium clayettes polymères
- 142** Supports bac GN muraux

S





HAUTEUR 1800 MM

Casiers à batterie étagères pleines

■ Pieds carrés 35 x 35

- Réalisation inox **AISI 304**
- Étagères pleines
- Piètements tubes carrés 35 x 35 mm sur vérins de réglages
- Ensemble entièrement soudé

PIEDS CARRÉS 35 X 35

Casiers à batterie étagères pleines Profondeur 500 mm

Étagères 3 niveaux			4 niveaux		5 niveaux	
Long. x P	Réf.	Prix	Réf.	Prix	Réf.	Prix
1000 x 500	R0010001	-	R0010002	-	R0010003	-
1100 x 500	R0010004	-	R0010005	-	R0010006	-
1200 x 500	R0010007	-	R0010008	-	R0010009	-
1300 x 500	R0010010	-	R0010011	-	R0010012	-
1400 x 500	R0010013	-	R0010014	-	R0010015	-
1500 x 500	R0010016	-	R0010017	-	R0010018	-
1600 x 500	R0010019	-	R0010020	-	R0010021	-
1700 x 500	R0010022	-	R0010023	-	R0010024	-
1800 x 500	R0010025	-	R0010026	-	R0010027	-
1900 x 500	R0010028	-	R0010029	-	R0010030	-
2000 x 500	R0010031	-	R0010032	-	R0010033	-

PIEDS CARRÉS 35 X 35

Casiers à batterie étagères pleines Profondeur 600 mm

Étagères 3 niveaux			4 niveaux		5 niveaux	
Long. x P	Réf.	Prix	Réf.	Prix	Réf.	Prix
1000 x 600	R0020001	-	R0020002	-	R0020003	-
1100 x 600	R0020004	-	R0020005	-	R0020006	-
1200 x 600	R0020007	-	R0020008	-	R0020009	-
1300 x 600	R0020010	-	R0020011	-	R0020012	-
1400 x 600	R0020013	-	R0020014	-	R0020015	-
1500 x 600	R0020016	-	R0020017	-	R0020018	-
1600 x 600	R0020019	-	R0020020	-	R0020021	-
1700 x 600	R0020022	-	R0020023	-	R0020024	-
1800 x 600	R0020025	-	R0020026	-	R0020027	-
1900 x 600	R0020028	-	R0020029	-	R0020030	-
2000 x 600	R0020031	-	R0020032	-	R0020033	-



HAUTEUR 1800 MM

Casiers à batterie étagères barreaudées

■ Pieds carrés 35 x 35

- Réalisation inox **AISI 304**
- Étagères barreaudées
- Piètement tube carré 35 x 35 mm sur vérins de réglages
- Ensemble entièrement soudé

PIEDS CARRÉS 35 X 35

Casiers à batterie étagères barreaudées Profondeur 500 mm

Étagères 3 niveaux			4 niveaux		5 niveaux	
Long. x P	Réf.	Prix	Réf.	Prix	Réf.	Prix
1000 x 500	R0030001	-	R0030002	-	R0030003	-
1100 x 500	R0030004	-	R0030005	-	R0030006	-
1200 x 500	R0030007	-	R0030008	-	R0030009	-
1300 x 500	R0030010	-	R0030011	-	R0030012	-
1400 x 500	R0030013	-	R0030014	-	R0030015	-
1500 x 500	R0030016	-	R0030017	-	R0030018	-
1600 x 500	R0030019	-	R0030020	-	R0030021	-
1700 x 500	R0030022	-	R0030023	-	R0030024	-
1800 x 500	R0030025	-	R0030026	-	R0030027	-
1900 x 500	R0030028	-	R0030029	-	R0030030	-
2000 x 500	R0030031	-	R0030032	-	R0030033	-

PIEDS CARRÉS 35 X 35

Casiers à batterie étagères barreaudées Profondeur 600 mm

Étagères 3 niveaux			4 niveaux		5 niveaux	
Long. x P	Réf.	Prix	Réf.	Prix	Réf.	Prix
1000 x 600	R0040001	-	R0040002	-	R0040003	-
1100 x 600	R0040004	-	R0040005	-	R0040006	-
1200 x 600	R0040007	-	R0040008	-	R0040009	-
1300 x 600	R0040010	-	R0040011	-	R0040012	-
1400 x 600	R0040013	-	R0040014	-	R0040015	-
1500 x 600	R0040016	-	R0040017	-	R0040018	-
1600 x 600	R0040019	-	R0040020	-	R0040021	-
1700 x 600	R0040022	-	R0040023	-	R0040024	-
1800 x 600	R0040025	-	R0040026	-	R0040027	-
1900 x 600	R0040028	-	R0040029	-	R0040030	-
2000 x 600	R0040031	-	R0040032	-	R0040033	-





Étagères murales pleines

- Réalisation inox **AISI 304**
- Étagères murales pleines sur consoles (> 1600 = 3 consoles)
- Dossieret ht 30 mm

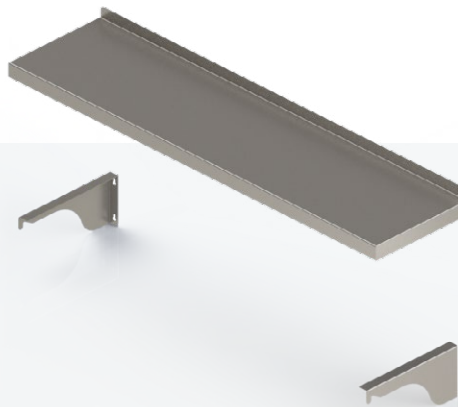

Étagères murales Pleines

Profondeur 300

Long. x P	Réf.	Prix
600 x 300	R0050001	-
700 x 300	R0050003	-
800 x 300	R0050005	-
900 x 300	R0050007	-
1000 x 300	R0050009	-
1100 x 300	R0050011	-
1200 x 300	R0050013	-
1300 x 300	R0050015	-
1400 x 300	R0050017	-
1500 x 300	R0050019	-
1600 x 300	R0050021	-
1700 x 300	R0050023	-
1800 x 300	R0050025	-
1900 x 300	R0050027	-
2000 x 300	R0050029	-

Profondeur 400

Long. x P	Réf.	Prix
600 x 400	R0050002	-
700 x 400	R0050004	-
800 x 400	R0050006	-
900 x 400	R0050008	-
1000 x 400	R0050010	-
1100 x 400	R0050012	-
1200 x 400	R0050014	-
1300 x 400	R0050016	-
1400 x 400	R0050018	-
1500 x 400	R0050020	-
1600 x 400	R0050022	-
1700 x 400	R0050024	-
1800 x 400	R0050026	-
1900 x 400	R0050028	-
2000 x 400	R0050030	-

Étagères murales barreaudées

- Réalisation inox **AISI 304**
- Étagères murales barreaudées sur consoles (> 1600 = 3 consoles)



Étagères murales barreaudées

Profondeur 300

Long. x P	Réf.	Prix
1000 x 300	R0060001	-
1100 x 300	R0060003	-
1200 x 300	R0060005	-
1300 x 300	R0060007	-
1400 x 300	R0060009	-
1500 x 300	R0060011	-
1600 x 300	R0060013	-
1700 x 300	R0060015	-
1800 x 300	R0060017	-
1900 x 300	R0060019	-
2000 x 300	R0060021	-

Profondeur 400

Long. x P	Réf.	Prix
1000 x 400	R0060002	-
1100 x 400	R0060004	-
1200 x 400	R0060006	-
1300 x 400	R0060008	-
1400 x 400	R0060010	-
1500 x 400	R0060012	-
1600 x 400	R0060014	-
1700 x 400	R0060016	-
1800 x 400	R0060018	-
1900 x 400	R0060020	-
2000 x 400	R0060022	-



Étagères murales pleines sur crémaillères



- Réalisation inox **AISI 304**
- Étagères murales pleines sur crémaillères (> 1600 = 3 consoles)
- Dossieret ht 30 mm

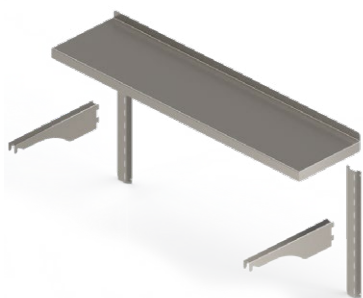

Crémaillères

Long.	Réf.	Prix
500	R0080001	-
1000	R0080002	-

Étagères murales pleines Sur crémaillères

Profondeur 300

Long. x P	Réf.	Prix
600 x 300	R0070001	-
700 x 300	R0070003	-
800 x 300	R0070005	-
900 x 300	R0070007	-
1000 x 300	R0070009	-
1100 x 300	R0070011	-
1200 x 300	R0070013	-
1300 x 300	R0070015	-
1400 x 300	R0070017	-
1500 x 300	R0070019	-
1600 x 300	R0070021	-
1700 x 300	R0070023	-
1800 x 300	R0070025	-
1900 x 300	R0070027	-
2000 x 300	R0070029	-

Profondeur 400

Long. x P	Réf.	Prix
600 x 400	R0070002	-
700 x 400	R0070004	-
800 x 400	R0070006	-
900 x 400	R0070008	-
1000 x 400	R0070010	-
1100 x 400	R0070012	-
1200 x 400	R0070014	-
1300 x 400	R0070016	-
1400 x 400	R0070018	-
1500 x 400	R0070020	-
1600 x 400	R0070022	-
1700 x 400	R0070024	-
1800 x 400	R0070026	-
1900 x 400	R0070028	-
2000 x 400	R0070030	-

Étagères murales paniers lave-vaisselle



- Réalisation inox **AISI 304**
- 2 consoles inox et tôle de fond avec évacuation
- ou 2 consoles inox et tubes de supports paniers

Étagères murales Paniers lave-vaisselle

Étagères pleines inclinées

Long.	Réf.	Prix
1100	R0100001	-
1600	R0100003	-
2100	R0100005	-

Barreaudées

Réf.	Prix
R0100002	-
R0100004	-
R0100006	-





HAUTEUR 1700 MM

Rayonnages aluminium clayettes polymères

- Rayonnages aluminium avec clayettes polymères
- Destinés aux chambres froides et toutes réserves alimentaires
- 4 ou 5 niveaux
- Constitués d'une structure (échelles + lisses) sur laquelle reposent les clayettes
- Conformes aux normes européennes pour le stockage alimentaire
- Charge : 120 kg/niveau, uniformément répartis
- Montage rapide sans outil



Rayonnages aluminium avec clayettes polymères

Supports bacs GN muraux

- Réalisation inox **AISI 304**
- Supports muraux pour bacs GN 1/3
- Livrés avec séparations amovibles



Supports bacs GN muraux

Long. x P	Nb. de bacs	Réf.	Prix
588 x 385	3	R0150001	-
1116 x 385	6	R0150002	-

Rayonnages alu clayettes polymères Profondeur 360 mm

Long. x P	Nb. échelles	4 niveaux		5 niveaux	
		Réf.	Prix	Réf.	Prix
649 x 360	2	R0094300	-	R0095300	-
769 x 360	2	R0094301	-	R0095301	-
889 x 360	2	R0094302	-	R0095302	-
949 x 360	2	R0094303	-	R0095303	-
1069 x 360	2	R0094304	-	R0095304	-
1189 x 360	2	R0094305	-	R0095305	-
1309 x 360	2	R0094306	-	R0095306	-
1489 x 360	2	R0094307	-	R0095307	-
1609 x 360	2	R0094308	-	R0095308	-
1729 x 360	2	R0094309	-	R0095309	-
1815 x 360	3	R0094310	-	R0095310	-
1875 x 360	3	R0094311	-	R0095311	-
1935 x 360	3	R0094312	-	R0095312	-
1995 x 360	3	R0094313	-	R0095313	-
2055 x 360	3	R0094314	-	R0095314	-
2115 x 360	3	R0094315	-	R0095315	-
2175 x 360	3	R0094316	-	R0095316	-
2235 x 360	3	R0094317	-	R0095317	-
2355 x 360	3	R0094318	-	R0095318	-
2415 x 360	3	R0094319	-	R0095319	-
2475 x 360	3	R0094320	-	R0095320	-
2535 x 360	3	R0094321	-	R0095321	-
2595 x 360	3	R0094322	-	R0095322	-
2655 x 360	3	R0094323	-	R0095323	-
2775 x 360	3	R0094324	-	R0095324	-
2895 x 360	3	R0094325	-	R0095325	-
2955 x 360	3	R0094326	-	R0095326	-
3015 x 360	3	R0094327	-	R0095327	-
3075 x 360	3	R0094328	-	R0095328	-
3195 x 360	3	R0094329	-	R0095329	-
3315 x 360	3	R0094330	-	R0095330	-
3435 x 360	3	R0094331	-	R0095331	-
3521 x 360	4	R0094332	-	R0095332	-
3581 x 360	4	R0094333	-	R0095333	-
3641 x 360	4	R0094334	-	R0095334	-
3701 x 360	4	R0094335	-	R0095335	-
3761 x 360	4	R0094336	-	R0095336	-
3821 x 360	4	R0094337	-	R0095337	-
3881 x 360	4	R0094338	-	R0095338	-
3941 x 360	4	R0094339	-	R0095339	-
4001 x 360	4	R0094340	-	R0095340	-
4061 x 360	4	R0094341	-	R0095341	-
4121 x 360	4	R0094342	-	R0095342	-
4181 x 360	4	R0094343	-	R0095343	-
4241 x 360	4	R0094344	-	R0095344	-
4301 x 360	4	R0094345	-	R0095345	-
4361 x 360	4	R0094346	-	R0095346	-
4421 x 360	4	R0094347	-	R0095347	-
4481 x 360	4	R0094348	-	R0095348	-
4541 x 360	4	R0094349	-	R0095349	-
4601 x 360	4	R0094350	-	R0095350	-
4661 x 360	4	R0094351	-	R0095351	-
4721 x 360	4	R0094352	-	R0095352	-
4781 x 360	4	R0094353	-	R0095353	-
4901 x 360	4	R0094354	-	R0095354	-
5021 x 360	4	R0094355	-	R0095355	-
5141 x 360	4	R0094356	-	R0095356	-

Rayonnages alu clayettes polymères Profondeur 460 mm

Long. x P	Nb. échelles	4 niveaux		5 niveaux	
		Réf.	Prix	Réf.	Prix
649 x 460	2	R0094400	-	R0095400	-
769 x 460	2	R0094401	-	R0095401	-
889 x 460	2	R0094402	-	R0095402	-
949 x 460	2	R0094403	-	R0095403	-
1069 x 460	2	R0094404	-	R0095404	-
1189 x 460	2	R0094405	-	R0095405	-
1309 x 460	2	R0094406	-	R0095406	-
1489 x 460	2	R0094407	-	R0095407	-
1609 x 460	2	R0094408	-	R0095408	-
1729 x 460	2	R0094409	-	R0095409	-
1815 x 460	3	R0094410	-	R0095410	-
1875 x 460	3	R0094411	-	R0095411	-
1935 x 460	3	R0094412	-	R0095412	-
1995 x 460	3	R0094413	-	R0095413	-
2055 x 460	3	R0094414	-	R0095414	-
2115 x 460	3	R0094415	-	R0095415	-
2175 x 460	3	R0094416	-	R0095416	-
2235 x 460	3	R0094417	-	R0095417	-
2355 x 460	3	R0094418	-	R0095418	-
2415 x 460	3	R0094419	-	R0095419	-
2475 x 460	3	R0094420	-	R0095420	-
2535 x 460	3	R0094421	-	R0095421	-
2595 x 460	3	R0094422	-	R0095422	-
2655 x 460	3	R0094423	-	R0095423	-
2775 x 460	3	R0094424	-	R0095424	-
2895 x 460	3	R0094425	-	R0095425	-
2955 x 460	3	R0094426	-	R0095426	-
3015 x 460	3	R0094427	-	R0095427	-
3075 x 460	3	R0094428	-	R0095428	-
3195 x 460	3	R0094429	-	R0095429	-
3315 x 460	3	R0094430	-	R0095430	-
3435 x 460	3	R0094431	-	R0095431	-
3521 x 460	4	R0094432	-	R0095432	-
3581 x 460	4	R0094433	-	R0095433	-
3641 x 460	4	R0094434	-	R0095434	-
3701 x 460	4	R0094435	-	R0095435	-
3761 x 460	4	R0094436	-	R0095436	-
3821 x 460	4	R0094437	-	R0095437	-
3881 x 460	4	R0094438	-	R0095438	-
3941 x 460	4	R0094439	-	R0095439	-
4001 x 460	4	R0094440	-	R0095440	-
4061 x 460	4	R0094441	-	R0095441	-
4121 x 460	4	R0094442	-	R0095442	-
4181 x 460	4	R0094443	-	R0095443	-
4241 x 460	4	R0094444	-	R0095444	-
4301 x 460	4	R0094445	-	R0095445	-
4361 x 460	4	R0094446	-	R0095446	-
4421 x 460	4	R0094447	-	R0095447	-
4481 x 460	4	R0094448	-	R0095448	-
4541 x 460	4	R0094449	-	R0095449	-
4601 x 460	4	R0094450	-	R0095450	-
4661 x 460	4	R0094451	-	R0095451	-
4721 x 460	4	R0094452	-	R0095452	-
4781 x 460	4	R0094453	-	R0095453	-
4901 x 460	4	R0094454	-	R0095454	-
5021 x 460	4	R0094455	-	R0095455	-
5141 x 460	4	R0094456	-	R0095456	-



07. Chariots

- 146** Échelles soudées
- 147** Échelles avec plan de travail
- 147** Échelles bac à patons
- 148** Chariots porte assiettes
- 148** Chariots de débarrassage
- 149** Chariots de stockage bac GN
- 149** Chariots de service
- 150** Chariot de manutention
- 150** Socles rouleurs inox
- 151** Chariots paniers lave-vaisselle
- 152** Chariots à niveaux constants porte assiettes
- 153** Chariot à niveaux constants porte plateaux
- 153** Chariot à niveaux constants porte casiers
- 154** Chariot à desservir
- 154** Bacs mobiles inox
- 155** Chariot mobile PEHD
- 155** Cuvier GN encastrable
- 156** Chariots élévateurs inox
- 157** Cuve inox avec vidange
- 157** Support bac GN
- 158** Chariots parisiens
- 159** Chariots petit-déjeuner





STRUCTURE INOX SOUDÉE 25 X 25

Échelles soudées



- Réalisation inox **AISI 304**
- Équipées de roulettes Ø 125 nylon inoxydable pivotantes dont 2 à freins butoirs annulaires non marquants

GLISSIÈRES SOUDÉES ENTRÉE 325

Gastronorme 1/1

Échelle GN 1/1

Ht.	Nb. niveaux	Pas	Réf.	Prix
800	7	75	C0010001	-
1790	15	100	C0010002	-
1790	20	75	C0010004	-
1790	20Z	75	C0010006	-

GLISSIÈRES SOUDÉES ENTRÉE 650

Gastronorme 2/1

Échelle GN 2/1

Ht.	Nb. niveaux	Pas	Réf.	Prix
800	7	75	C0020001	-
1790	15	100	C0020002	-
1790	20	75	C0020004	-
1790	20Z	75	C0020006	-

GLISSIÈRES SOUDÉES ENTRÉE 400

Pâtisseries 600 x 400

Échelles GN 2/1

Ht.	Nb. niveaux	Pas	Réf.	Prix
800	7	75	C0030001	-
1790	15	100	C0030002	-
1790	20	75	C0030004	-
1790	20Z	75	C0030006	-



STRUCTURE INOX SOUDÉE 25 X 25

Échelles avec plan de travail

- Plan de travail inox
- Réalisation inox **AISI 304**
- Équipées de roulettes Ø 125 nylon inoxydable pivotantes dont 2 à freins butoirs annulaires non marquants



GLISSIÈRES SOUDÉES TIG ENTRÉE 325

Gastronorme 1/1

Échelle GN 1/1

Ht.	Nb. niveaux	Pas	Réf.	Prix
900	7	75	C0010005	-

GLISSIÈRES SOUDÉES TIG ENTRÉE 530

Gastronorme 2/1

Échelle GN 2/1

Ht.	Nb. niveaux	Pas	Réf.	Prix
900	7	75	C0020005	-

GLISSIÈRES SOUDÉES TIG ENTRÉE 400

Pâtissière 600 x 400

Échelle GN 2/1

Ht.	Nb. niveaux	Pas	Réf.	Prix
900	7	75	C0030005	-

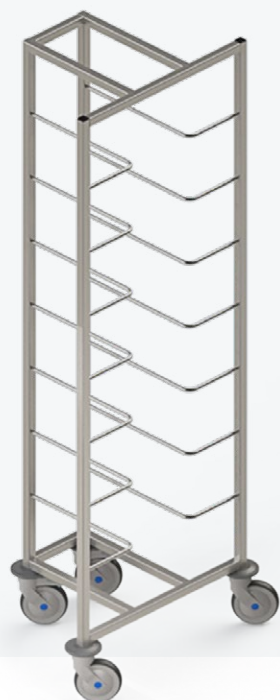

STRUCTURE INOX SOUDÉE 25 X 25

Échelles bac à patons

- Réalisation inox **AISI 304**
- Ensemble entièrement soudé
- 182 mm de passage entre les niveaux
- Équipées de roulettes Ø 125 nylon inoxydable pivotantes dont 2 à freins butoirs non marquants

Échelles bac à patons

Dimensions plateau	Nb. niveaux	Réf.	Prix
600 x 402 x 1770	8	C0160001	-
600 x 800 x 1770	16	C0160002	-





STRUCTURE INOX SOUDÉE 25 X 25

Chariots porte assiettes

- Réalisation inox **AISI 304**
- Grilles de séparation anti-chute amovibles
- Équipés de roues Ø 125 nylon inoxydable pivotantes dont 2 à freins butoirs annulaires non marquants
- Livrés avec housse de protection

Chariots porte assiettes standards

Long. x P x H	Nb. assiettes	Réf.	Prix
910 x 370 x 815	200	C0040001	-
1050 x 650 x 815	400	C0040002	-

Chariots porte assiettes réhaussés

Long. x P x H	Nb. assiettes	Réf.	Prix
910 x 370 x 1115	200	C0040003	-
1050 x 650 x 1115	400	C0040004	-



Ramasse couverts

Support bac GN 1/3 adaptable sur les chariots porte assiettes

Ramasse couverts

L x P x H	Réf.	Prix
GN 1/3	C0040005	-



STRUCTURE INOX SOUDÉE 25 X 25



Chariots de débarrassage

- Réalisation inox **AISI 304**
- Glissières en fils d'inox
- Équipés de roues Ø 125 nylon inoxydable pivotantes dont 2 à freins butoirs annulaires non marquants
- Livrés sans panneaux latéraux en résine

Chariots de débarrassage

Long. x P x H	Nb. plateaux	Réf.	Prix
440 x 563 x 1785	12	C0060001	-
855 x 563 x 1785	24	C0060002	-



STRUCTURE INOX SOUDÉE 25 X 25

Chariots de stockage bac GN

- Réalisation inox **AISI 304**
- Pour égouttage et stockage des bacs, grilles et couvercles GN
- Grilles en fils inox
- Équipés de roulettes Ø 125 nylon inoxydable pivotantes dont 2 à freins butoirs annulaires non marquants



Chariot de stockage bac GN

Long. x P x H	Caractéristiques	Réf.	Prix
1000 x 585 x 1815	4 NIV GN 1/1	C0070001	-
1550 x 710 x 2020	3 NIV GN1/1 + 1 NIV GN2/1	C0070002	-



STRUCTURE INOX Ø 20

Chariots de service

- Réalisation inox **AISI 304**
- Plateaux inox embouti
- Équipés de roulettes Ø 100 pivotantes dont 2 à freins butoirs annulaires non marquants
- Hauteur hors tout 935 mm
- Livrés en kit



Chariots de service 2 niveaux

Dimensions plateau	Réf.	Prix
800 x 500	C0080001	-
1000 x 600	C0080009	-
option montage	C0080013	-

3 niveaux

Réf.	Prix
C0080002	-
C0080010	-
C0080014	-

Options

	Réf.	Prix
Support bac + bac GN 1/3 crochetable	C0080017	-
Support sac poubelle 110L crochetable	C0080018	-



Roulettes Ø 125, 2 pivotantes à freins et 2 fixes



STRUCTURE INOX SOUDÉE 35 X 35

Chariot de manutention

- Réalisation inox **AISI 304**
- Avec poignée de manutention
- Plateau inox renforcé
- Équipé de roulettes Ø 125, 2 pivotantes à freins et 2 fixes
- Chapes zinguées
- Galets PA6 blanc

Chariot manutention plateau plein			Plateau barreaudé	
Dimensions plateaux	Réf.	Prix	Réf.	Prix
1200 x 600	C0090005	-	C0090006	-



STRUCTURE INOX SOUDÉE 25 X 25

Socles rouleurs inox

- Réalisation inox **AISI 304**
- Avec ou sans poignée de manutention
- Plateau inox renforcé
- Équipés de roulettes Ø 100 nylon inoxydable pivotantes, buttoirs annulaire non marquants
- Chariots sans poignée empilables
- Chariots 6 roulettes résistants aux fortes charges



Socle rouleur inox avec poignée				Sans poignée	
Dimensions plateaux	Nb. roulettes	Réf.	Prix	Réf.	Prix
500 x 500	4	C0100001	-	C0100002	-
600 x 400	4	C0100003	-	C0100004	-
600 x 400	6			C0100007	-



STRUCTURE INOX SOUDÉE 25 X 25

Chariots paniers lave-vaisselle

- Réalisation inox **AISI 304**
- Glissières soudées TIG
- Équipés de roulettes Ø 125 nylon inoxydable pivotantes dont 2 à freins butoirs annulaires non marquants

Chariots paniers lave-vaisselle

Chariots paniers lave-vaisselle				5 niveaux inclinés	
Dimensions plateaux	Nb. paniers	Réf.	Prix	Réf.	Prix
500 x 500 x 1780	5	C0140001	-	C0140004	-
500 x 500 x 1780	10	C0140002	-		
1100 x 495 x 1700	30	C0140003	-		

3 niveaux

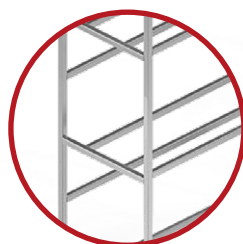



TENSION DE RESSORTS RÉGLABLES

Chariots à niveaux constants porte assiettes

- Réalisation inox **AISI 304**
- Construction robuste
- Poignées de manutention PVC
- 3 guides par pile d'assiettes ajustables en fonction du Ø
- Équipés de résistances chauffantes réglées par thermostat 4 positions, alimentation électrique par câble spirale extensible
- Chariots isolés doublés
- Équipés d'un ventilateur pour une diffusion optimale de l'air
- Équipés de roulettes Ø 125 nylon inoxydable pivotantes dont 2 à freins butoirs non marquants
- Livrés avec couvercle PVC transparent



Chariots à niveaux constants Porte assiettes

Porte assiettes neutre

Dimensions plateaux	Capacité	Charge en kg	Réf.	Prix
460 x 935 x 900	140	140	C0150001	-

Porte assiettes chauffant statique

Dimensions plateaux	Capacité	Charge en kg	Réf.	Prix
460 x 935 x 900	140	140	C0150002	-



TENSION DE RESSORTS RÉGLABLE

Chariot à niveaux constants porte plateaux

- Réalisation inox **AISI 304**
- Construction robuste
- Poignée de manutention PVC
- Équipé de roulettes Ø 125 nylon inoxydable pivotantes dont 2 à freins butoirs non marquants



Porte plateaux

Dimensions plateaux	Capacité	Charge en kg	Réf.	Prix
510 x 800 x 900	120	120	C0150102	-



TENSION DE RESSORTS RÉGLABLE

Chariot à niveaux constants porte casiers

- Réalisation inox **AISI 304**
- Construction robuste
- Poignée de manutention PVC
- Équipé de roulettes Ø 125 nylon inoxydables pivotantes dont 2 à freins butoirs non marquants



Porte casiers

Dimensions plateaux	Capacité	Charge en kg	Réf.	Prix
520 x 630 x 900	6/10	120	C0150101	-



STRUCTURE INOX Ø 25

Chariot à desservir

- Réalisation inox **AISI 304**
- Plateaux inox emboutis
- Équipé de trou vide déchets avec collerette
- Bacs à couverts encastrés
- Équipé de roulettes Ø100 pivotantes dont 2 à freins butoirs annulaires non marquants



Chariot à desservir

Dimensions plateaux	Nb. niveaux	Réf.	Prix
1200 x 600 x 935	2	C0180001	-



STRUCTURE SOUDÉE INOX 35 X 35

Bacs mobiles inox

- Réalisation inox **AISI 304**
- Équipés de roulettes Ø 100 pivotantes dont 2 à freins,
- Vanne de vidange quart de tour

Bacs mobiles inox

Dimensions Long. x P x H	Capacité en litre	Réf.	Prix
600 x 500 x 600	95	C0120001	-
800 x 600 x 750	200	C0120002	-
700 x 700 x 900	100	C0120003	-



Chariot mobile PEHD

- Cuve rotomoulée en polyéthylène
- Apte au contact alimentaire
- Léger, empilable
- Livré avec bouchon de vidange
- Équipé de roulettes Ø 160 mm, 2 pivotantes à freins et 2 fixes
- Chape zinguée

Chariot mobile PEHD

Dimensions Long. x l x H	Capacité en litre	Réf.	Prix
1200 x 800 x 800	310	C0230001	-



STRUCTURE INOX SOUDÉE TUBE 25 X 25

Cuvier GN encastrable

- Réalisation inox **AISI 304**
- Capacité : 2 bacs GN 1/1 ou 1 bac GN 2/1 prof. 200 mm, équipé de roulettes Ø 125 nylon inoxydable pivotantes dont 2 à freins

Cuvier GN encastrable

Dimensions Long. x l x H	Réf.	Prix
710 x 555 x 860	C0130001	-



CAPACITÉ 100 ET 200 KG

Chariots élévateurs inox

- Réalisation inox **AISI304**
- Construction robuste
- Pompe et vérin traités, capacité 100 kg ou 200 kg
- Levée hydraulique du plateau par pédale au pied
- Descente commandée par poignée de décharge
- 4 roulettes en polyamide Ø 100 mm dont 1 pivotante et 1 pivotante à frein

Chariots élévateurs inox

Dimensions	Hauteur	Capacité en kg	Réf.	Prix
450 x 900	210 à 750	100 kg	C0190001	-
500 x 1010	290 à 880	200 kg	C0190002	-





OPTION CHARIOT ÉLÉVATEUR INOX

Cuve inox avec vidange

- Cuve dim. 870 x 650 x 150 mm
- Capacité 80 litres environ
- Vidange par vanne 1/4 de tour

Cuve inox vidange

Dimensions	Réf.	Prix
870 x 650 x 150	C0200001	-



OPTION CHARIOT ÉLÉVATEUR INOX

Support bac GN

- Capacité : 2 bacs GN 1/1
ou 1 bac GN 2/1

Support bac GN

Dimensions	Réf.	Prix
-	C0200002	-



STRUCTURE 25 X 25 SOUDÉE

Chariots parisiens

- Réalisation inox **AISI 304**
- Glissières en U soudées TIG
- 4 faces habillées inox dont une porte escamotable sous le plateau, dessus hêtre
- Équipés de roulettes Ø 125 nylon inoxydable pivotantes dont 2 à freins

Chariots parisiens Bas

Chariots parisiens bas dessus hêtre

Long. x l x H	Pour grille dim.	Nb. niveaux	Réf.	Prix
1100 x 900 x 900	réglable	10	C0170002	-
900 x 700 x 900	800 x 600	7	C0170008	-
Grille	800 x 600		G0010105	-
Planche	800 x 600		BOIS0031	-

Chariot parisien Haut

- Glissières en L soudées TIG, 4 faces habillées
- Mèlaminé dont une porte amovible, crochetable sur les côtés
- Espace entre les niveaux de 80 mm, dessus et dessous inox

Chariot parisien haut dessus inox

Long. x l x H	Pour grille dim.	Nb. niveaux	Réf.	Prix
670 x 850 x 1850	600 x 800	20	C0170005	-

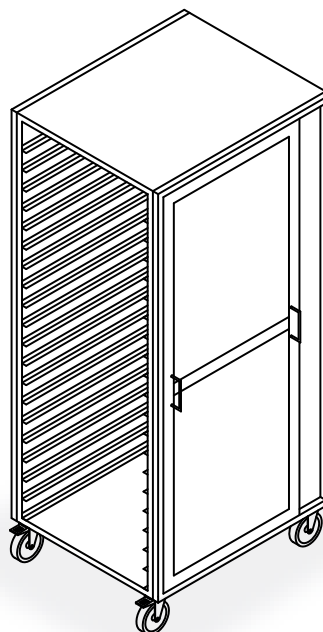



STRUCTURE 25 X 25 SOUDÉE

Chariots petit-déjeuner

- Réalisation inox **AISI 304**
- Structure inox tube 25 x 25 soudée
- Glissières soudées TIG
- Poignées de manutention
- Galerie antichute sur la périphérie du plateau
- 2 x 8 niveaux GN 1/1, entrée 325 mm
- Équipés de roulettes Ø 125 nylon inoxydable pivotantes dont 2 à freins butoirs non marquants

Chariot petit-déjeuner

Long. x l x H	Réf.	Prix
745 x 570 x 992	C0220001	-
Habillage 3 côtés panneaux résine	C0220002	-

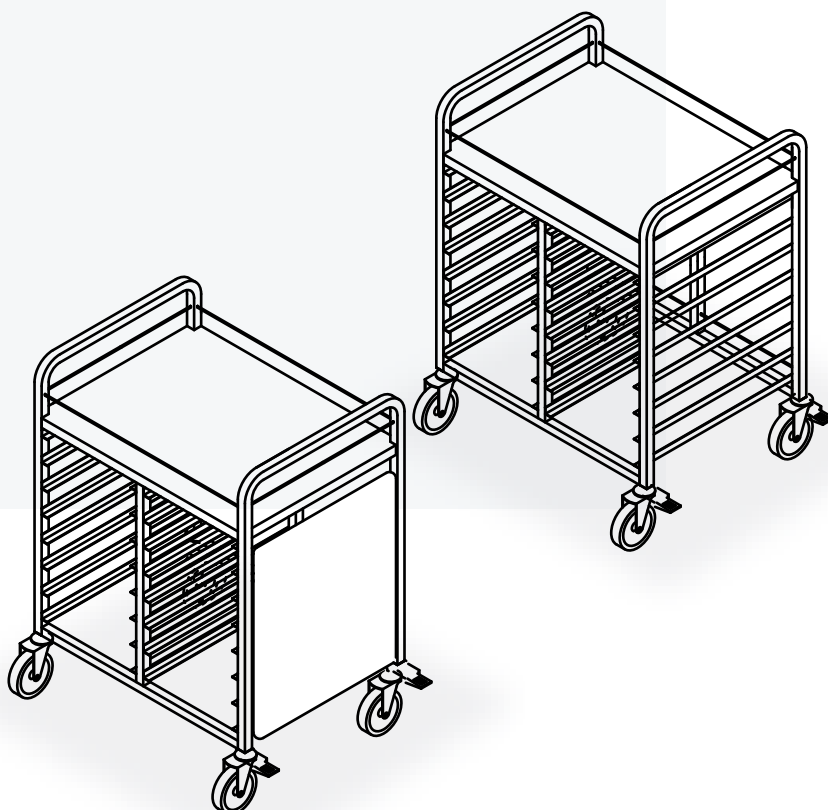



08 . Métiers

- 162** La Marée
- 164** La Boucherie
- 166** La Boulangerie-Pâtisserie



La Marée



Potelets + lisse

Potelet en inox
Tête ronde polyamide ht. 900 mm
Platine inox, ensemble soudé,
lisse bleue

Potelets

Désignation	Réf.	Prix
Potelet	I2130063	-
Potelet + lisse	I2130062	-
Lisse seule	I2130064	-



Bacs à glace PEHD

Cuves rotomoulées en polyéthylène, aptes au contact alimentaire, légères, empilables, équipées de roulettes Ø 160 mm, 4 pivotantes à freins, chape inox

Bacs à glace PEHD

Désignation	Réf.	Prix
170L	I2130070	-
310L	I2130095	-



Tables de découpe PEHD Centrales

Réalisation inox **AISI 304**
Dessus poly blanc ép. 20mm,
Piètements inox tubes
40 x 40 mm
Ensemble entièrement soudé
Équipée de vérins de réglages

Tables de découpe PEHD centrales

Dimensions	Réf.	Prix
1000 x 700	T0260010	-
1500 x 700	T0260020	-
2000 x 700	T0260030	-

Chariot bacs à criée

Réalisation inox **AISI 304**
Structure en tube 35 x 35
Structure du côté rétractable
lorsque le bac n'est pas utilisé
Goulotte de récupération des eaux
de fonte
4 roues Ø 125
Vendu sans les bacs



Chariot bacs à criée

Désignation	Réf.	Prix
Chariot bacs à criée	I2130100	-

Tables de découpe adossée

Réalisation inox **AISI 304**
Dessus poly blanc épaisseur 20 mm
+ 1 fente couteaux + 1 TVO
Dossier arrière ht 100 x 20 mm
Extrémités obturées soudées
Piètements inox tubes 40 x 40 mm,
traverse basse
Ensemble entièrement soudé
Équipée de vérins de réglages



Tables de découpes

Dimensions	Postes	Réf.	Prix
800 x 600	1 TVO 1 Fente couteaux	I2130074	-
1800 x 600	2 TVO 1 Fente couteaux	I2130076	-



Tables de découpe PEHD adossées

Réalisation inox **AISI 304**
Dessus poly blanc ép. 20 mm
Dossier arrière ht. 100x20 mm
Extrémités obturées soudées
Piètements inox tubes
40 x 40 mm
Ensemble entièrement soudé
Équipée de vérins de réglages

Table de découpe PEHD adossée

Dimensions	Réf.	Prix
1000 x 700	T0270010	-
1500 x 700	T0270020	-
2000 x 700	T0270030	-



Pelle à glace

En polyéthylène
Apte au contact
alimentaire, légère

I2130073



Support morue

Réalisation inox **AISI 304**
Support à fixer au mur

I2130059



Douchette suspendue

Kit douchette suspendue
avec flexible long. 200 cm

I2130079



Boîte à calots

I2130105



Boîte à gants

I2130038

Écailleuse à poisson

Moteur à bride 100 W - 220 V
monophasé 1360 t/min
Gaine : 1600 mm de long
comprenant un câble flexible
en acier à deux couches
Dimensions hors tout :
240 x 190 x 230 mm
Poids : 13 Kg



Écailleuse à poisson

Désignation	Réf.	Prix
Écailleuse à poisson	I2130206	-

Chariot emballage

Réalisation inox **AISI 304**
Support boîte à gants standard
2 crochets pour liasse réglables en largeur
4 roulettes dont 2 à freins
Compartiments pour rangement
Habillage inox 3 côtés



Chariot d'emballage

Désignation	Réf.	Prix
Chariot d'emballage	I2130067	-





La Boucherie



Billot bois

Réalisation inox **AISI 304**
 Billot bois épaisseur 150 mm réversible
 Piètements inox tubes 40 x 40 mm
 4 pieds, équipés de vérins de réglages
 Ensemble entièrement soudé

Billot à bois

Dimensions	Réf.	Prix
600 x 600 x ht. 900 mm	T0320001	-



Billot poly

Réalisation inox **AISI 304**
 Dessus billot poly blanc épaisseur 100 mm réversible
 Piètements inox tubes 40 x 40 mm, 4 pieds, équipés de vérins de réglages
 Ensemble entièrement soudé

Billots poly

Dimensions	Réf.	Prix
600 x 600 x ht. 900 mm	T0330001	-



Plaques poly

Réalisation inox **AISI 304**
 Dessus billot poly blanc

Plaques poly

Dimensions	Réf.	Prix
600 x 400 ép. 20 mm	PEHD203076	-
600 x 600 ép. 100 mm	BILP600	-

Table dessouidage

Réalisation inox **AISI 304**
 Dessus inox, central avec bord anti-ruissellement et pente intégrée pour écoulement central
 Bac inox de récupération GN 1/1 profondeur 100
 Dessus poly blanc ép. 20 mm réversible et tôle inox perforée amovible pour égouttage
 Piètements inox tubes 40 x 40 mm avec traverse basse de renfort,
 Équipée de vérins de réglages
 Ensemble entièrement soudé



Tables dessouidage Profondeur 600

Dimensions	Postes	Prix	Réf.	Prix
1200	T0560001	-	T0560002	-
1400	T0560003	-	T0560004	-
1600	T0560005	-	T0560006	-

Profondeur 700



Chariot à barquette

Réalisation en **inox 304**
 Structure en tube 35 x 35 mm
 Crochet pour 3 niveaux de paniers
 4 roues Ø 100 chape résine dont 2 à frein
 Paniers non compris

Potelets

Désignation	Réf.	Prix
Chariot à barquette	I2130036	-
Panier à accrocher 1250 x 580 x 350 mm	I2130039	-



Tables de découpe PEHD Centrales

Réalisation inox **AISI 304**
Dessus poly blanc ép. 20 mm
Piètements inox tubes
40 x 40 mm
Ensemble entièrement
soudé
Équipées de vérins
de réglages

Tables de découpe PEHD centrales

Dimensions	Réf.	Prix
1000 x 700	T0260010	-
1500 x 700	T0260020	-
2000 x 700	T0260030	-



Tables de découpe PEHD adossées

Réalisation inox **AISI 304**
Dessus poly blanc ép. 20 mm
Dossier arrière ht
100 x 20 mm
Extrémités obturées soudées
Piètements inox tubes
40 x 40 mm
Ensemble entièrement soudé
Équipées de vérins
de réglages

Table de découpe PEHD adossée

Dimensions	Réf.	Prix
1000 x 700	T0270010	-
1500 x 700	T0270020	-
2000 x 700	T0270030	-



Table mise en barquette

Réalisation inox **AISI 304**
Dessus poly blanc épaisseur 20 mm
Piètement inox tube 40 x 40 mm,
Ensemble entièrement soudé
Équipée de vérins de réglages
Pieds arrières prolongés sur la hauteur
pour accrocher panier 520 mm
entre table découpe et panier incliné

Table mise en barquette

Dimensions	Réf.	Prix
1200 x 600 x ht. 2000	T0260107	-

Chariot à carcasse

Réalisation inox **AISI 304**
Structure robuste tube 40 x 40
Équipé de 2 barres à dents
Bac à sang amovible
Ensemble entièrement soudé
Équipé de roulettes Ø 100 mm
zinguées, galets PA6
Charge maxi 600 Kg

Chariot à carcasse

Désignation	Réf.	Prix
Chariot à carcasse	C0210001	-

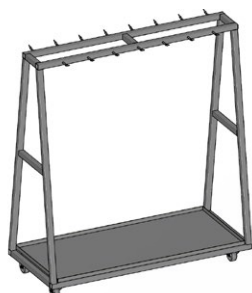

Armoire informatique

Réalisation en inox **AISI 304**
Fermeture par poignées
ergonomiques
Joint d'étanchéité périphérique
Partie haute avec porte battante
vitrée, verre feuilleté 44/2
pour écran
Tablette fixe pour écran 17"
et platine axel - fixation pour
support afficheur (à déterminer)
Partie intermédiaire et partie
basse avec porte rabattable
Tablette coulissante pour
2 étiqueteuses PM43C
Tablette coulissante pour clavier
et lecteur CB
Passe-câbles (multi câbles)
Nous contacter pour support



Armoire informatique

Dimensions	Réf.	Prix
600 x 600 x ht. 940	I1450053	-





La Boulangerie-Pâtisserie



Bac à sel

Réalisation inox **AISI 304**
Composé d'une table
dim. 728 x 481 x 695 mm
Fermé dessus, 2 côtés et arrière
Sur vérins réglables
Avec bac dim. 642 x 390 x 500 mm
Fond ouvert, façade avec poignée,
4 roues pivotantes

Bac à sel

Dimensions	Réf.	Prix
481 x 728 x ht 695	Z229000001	-



Bac à farine

Réalisation inox **AISI 304**
Angles rayonnés
Couvercle amovible rabattable
4 roues pivotantes dont 2 à frein Ø 100 mm

Bacs à farine

Désignation	Dimensions	Réf.	Prix
Pour table avec bandeaux	395 x 610 x 725	M0300001	-
Avec séparation pour table avec bandeaux	395 x 610 x 725	M0300002	-

Chariots parisiens

Chariot bas :

Réalisation inox **AISI 304**
Structure inox 25 x 25 soudée
Glissière en U soudée TIG
4 faces habillées inox dont une
porte amovible, dessus hêtre
Équipé de roulettes Ø 125
inoxydable pivotantes dont 2
à freins

Chariot haut :

Réalisation inox **AISI 304**,
structure inox 25 x 25 soudée
Glissière en L soudée TIG
4 faces habillées mélaminé dont
une porte amovible, crochetable
sur les côtés, espace entre les
niveaux de 80 mm, dessus et
dessous inox
Équipé de roulettes Ø125 nylon
inoxydable pivotantes dont 2
à freins

Chariot parisien

Désignation	Dimensions	Réf.	Prix
Chariot parisien bas	900 x 700 x ht 900	C0170008	-
Planches	600 x 800	BOIS0031	-
Chariot parisien haut	670 x 840 x ht 1840	C0170005	-

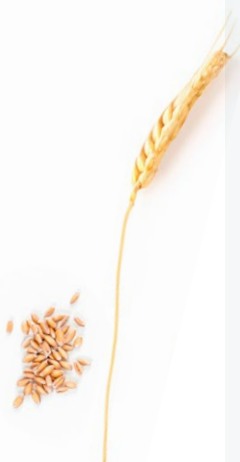
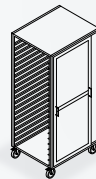

Chariot pâtière

Bac PEHD blanc, dim. 930 x 675 x ht. 505 mm, volume de 220 litres, demi cylindrique, poids 9kg - amovible sur chariot acier inoxydable **AISI 304**, dim 750 x 650 x 900 mm, 4 roues Ø 125 mm, 2 fixes et 2 pivotantes à freins, chape acier inoxydable



Chariot pâtière

Dimensions	Réf.	Prix
930 x 675 x ht 900	C0280020	-



Bac à paton

Désignation	Dimensions	Réf.	Prix
Bac PEHD	530 x 410 x 140	B6020002	-
Couvercle		B6020003	-

Grille pâtissière

29 Fils Ø 2
Cadre et 3 TRAVERSES Ø 5
En inox 304L
Arrêts lg. 600mm

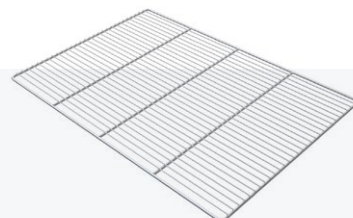

Grille pâtissière

Dimensions	Réf.	Prix
600 x 400	G0010003	-
600 x 800	G0010105	-

Échelles bac à patons

Réalisation inox **AISI 304**
Ensemble entièrement soudé
182 mm de passage entre les niveaux
Équipées de roulettes Ø 125 nylon
inoxydable pivotantes dont 2 à freins
butoirs non marquants

Échelles bac à patons

Dimensions plateau	Nb. niveaux	Réf.	Prix
600 x 402 x 1770	8	C0160001	-
600 x 800 x 1770	16	C0160002	-

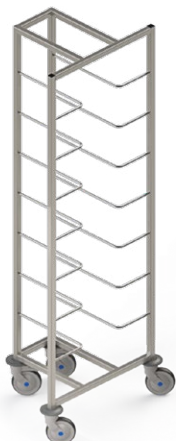

Échelle pâtissière

Réalisation inox **AISI 304**
Structure inox 25 x 25 soudée
Glissière soudée, entrée 400,
Équipée de roulettes Ø 125 nylon
inoxydable pivotantes dont 2 à freins,
butoirs annulaires non marquants.

Échelle parisienne

Dimensions	Nb. niveaux	Réf.	Prix
600 x 400	15	C0030002	-
600 x 400	20	C0030004	-
600 x 800	20	C0030124	-





09. Réalisation



S



Les réalisations

Quels que soient votre configuration, votre métier ou encore votre surface, nos équipements s'adaptent à vos besoins. Découvrez ci-après des exemples de réalisations démontrant la personnalisation sans limite de nos produits pour des espaces hautement ergonomiques.



- ✓ Ilots centraux avec composition d'éléments modulaires sur mesure.





Meuble d'angle avec dessus granit.



✓ Parisiens bas avec dessus hêtre.



∧ Meuble bas de préparation, meubles muraux avec support bac GN.



Passé d'envoi composé d'un meuble chaud, d'un meuble glissière et d'un meuble standard sur socle. ▾





^ Meubles tiroirs mobiles avec dessus rayonné.



^ Meuble plonge suspendu avec tiroirs intégrés.



^ Dessus hêtre grande longueur avec meuble inox en sousbassement posé sur socle et passage bacs à farine.

✓ Linéaire de meubles mobiles pour emballage.





^ Environnement laverie à rouleaux.



Environnement
laverie sur mesure. ▾



Conditions générales de vente

Article 1 | Commande et prix

PRIX : Nos prix sont exprimés en euros et hors TVA. La facturation sera toujours effectuée sur la base des prix en vigueur le jour de l'expédition. Toute remise de commande implique l'adhésion sans réserve aux conditions générales suivantes. Toute commande s'analyse comme une promesse d'achat. Toute commande est ferme et définitive. Toute commande promotionnelle devra faire l'objet d'une confirmation écrite de l'acheteur. Les ordres pris par nos agents ou nos représentants ne nous engagent qu'après confirmation écrite ou expédition. Nos tarifs sont établis hors taxes départ. Tout devis transformé en une commande définitive ou toute commande passée hors devis n'engage REALINOX que sur confirmation expresse de sa part intitulée « accusé de réception », et exclusivement selon les termes de sa confirmation, quelles que soient les clauses ou conditions pouvant figurer sur les bons de commandes ou imprimés divers qui seraient adressés par le client et dont un exemplaire aurait pu, sur leur demande leur être retourné. Modification ou annulation à la demande du client :

Toute modification ou annulation d'une commande (confirmée par Realinox) à la demande du client ne peut être prise en considération que si elle est parvenue par écrit avant le lancement en fabrication des produits. Toute modification ou annulation à la demande du client devra faire l'objet d'une acceptation écrite de la part de REALINOX.

Article 2 | Délais

Les délais ne sont donnés, sauf stipulation contraire, qu'à titre indicatif. Les retards ne peuvent justifier une annulation de vente, un refus de marchandise ou une demande de dommages et d'intérêts.

Article 3 | Garanties

Nous ne garantissons pas l'aptitude de nos produits à remplir l'usage auquel l'acheteur les destine.

Si la marchandise présente des défauts apparents, ceux-ci doivent être signalés par l'acheteur par lettre recommandée à peine de forclusion, dans un délai de 15 jours à compter de la date de réception mentionnée, selon les cas, soit à l'avis d'expédition, soit à la décharge donnée au transporteur. Si la marchandise a été notamment utilisée par l'acheteur, aucune réclamation ne sera possible. Les articles spéciaux réalisés suivant un modèle ou un dessin entraînent la responsabilité de l'acheteur concernant brevet et contrefaçon.

Article 4 | Livraison emballage et port

Aucune marchandise ne sera reprise au-delà d'un délai de 1 mois après la livraison. Avant ce délai, les reprises ne sont créditées que par un avoir à valoir sur une autre fourniture à son prix en vigueur à la livraison. Nos marchandises sont livrées des multiples de l'unité d'emballage. Aucune division ni panachage ne sont possibles sans notre accord. Les transports maritimes et aériens impliquent un supplément pour le remplacement de l'emballage.

Article 5 | Port

Concernant les colis et « palettes EUROPE » dimension maxi 1600X1000, Franco de port pour un montant net supérieur à 2000 €. En dessous de cette somme, les frais de port seront à la charge du destinataire. Ils seront avancés sur facture. Attention pour toutes les expéditions comprenant des dimensions supérieures à L 1600 x l 1000, une participation au coût de transport sera facturée en coût réel (env. 8% du montant de la commande)

Article 6 | Paiement

MODE DE REGLEMENT : conformément à la loi n°2001-420 du 15/5/2001 et à la directive européenne 2000/35 CE du 9/06/2000, nos factures sont payables à 30 jours fin de mois net et sans escompte. En cas de retard de paiement et compte tenu des obligations inscrites dans l'article 3-1 de la loi du 31/12/1992, n°92-1442, des pénalités de retard pourront être réclamées après envoi d'une mise en demeure. Tout retard de règlement donnera lieu, outre les pénalités de retard, au règlement d'une indemnité forfaitaire de recouvrement de 40€ (article L441-3 et L441-6 c.com). REALINOX se garde à tout moment le droit de modifier l'encours de facturation accordé à ses clients. Au-delà de cet encours, les livraisons seront payées par virement bancaire anticipé après accord du client.

Pour le règlement de vos factures :

REALINOX : 5, rue Victorin Delaunay
42100 Saint-Étienne

Article 7 | Propriété intellectuelle

La propriété industrielle et en particulier les brevets et plans de REALINOX, demeurent dans tous les cas sa propriété exclusive, sauf convention expresse contraire. Le client s'interdit expressément toute utilisation de la marque ou du logo REALINOX sans l'autorisation écrite de REALINOX.

Article 8 | Transport

Nos marchandises, même expédiées en « franco de port » voyagent aux risques et périls du destinataire ou de son mandant. Aucune clause précisant les conditions d'expédition ne peut déroger à cette règle. En cas d'avaries, les déclarations doivent être confirmées immédiatement par lettre recommandée adressée au transporteur (article n°105 et 106 du code de commerce). En cas d'enlèvement à l'usine, le client ou son transporteur a l'entière responsabilité du chargement, en dépit de notre intervention qui est bénévole.

Article 9 | Retour

Nous n'acceptons aucun retour de marchandise sauf un accord écrit de la Direction Générale et jamais en port dû. Les retards non autorisés ne peuvent en aucune manière retarder le paiement de nos factures à l'échéance convenue. Aucun retour ne sera accepté après un délai de 10 jours suivant la date de livraison.

Article 10 | Réserve de propriété (loi du 25/01/1985)

Toutes les livraisons sont effectuées sous réserve de propriété jusqu'au complet paiement. De ce fait, elles peuvent être récupérées chez le destinataire et/ou son mandant si la solvabilité de l'acheteur est en cause. Celui-ci doit les informer de cette clause. Nous nous réservons le droit de revendiquer auprès du tiers acquéreur le prix ou la partie du prix que celui-ci n'a pas encore réglé à notre acheteur. Tant que cette réserve de propriété existera, le client ne pourra disposer des marchandises de quelque manière que ce soit. La saisie des marchandises ou mesures similaires devront nous être immédiatement signalées par écrit recommandé avec accusé de réception.

Article 11 | Droit applicable et attribution de compétence

Les présentes conditions générales de vente et de responsabilité ainsi que l'ensemble des contrats qui en découlent sont soumis à la loi Française.

En cas de contestation, le Tribunal de commerce et/ou le tribunal de grande Instance du siège social de la société REALINOX est seul compétent, même en cas d'appel en garantie et de pluralité de défendeurs et nonobstant toute clause contraire figurant dans les conditions d'achat du donneur d'ordre.

En cas de contestation d'urgence, le juge des référés du Tribunal de commerce de la société REALINOX est seul compétent.

REAL

Retrouvez-nous sur
realinox-pro.fr



5, rue Victorin Delauzun
42100 Saint-Étienne
Tél. : +33(0)477 951 719
Email : contact@realinox-pro.fr

